



| BASIC 2

Produkt katalog

INNEHÅLL

Så här använder du Basic 2	7
Komponenter	8
Stolpar	9
Fötter	10
Väggbeslag	10
Socket och plåthyllor	11
Gavelram	12
Stolpförlängare	13
Väggskena	13
Rygglösning – panel plan	14
Rygglösning – panel perfex	15
Rygglösning – spårpanel	16
Bottenram med hjul	17
Ramper	17
Hörnkomponenter	18
Hörnlösning – panel plan	19
Hörnlösning – panel perfex	20
Hörn täckning	20
Avståndsstag	21
Hyllor	24
Plåthylla	25
Trådhylla	27
Plåthylla perforerad	30
Glashylla	31
Hyllramar	32
Tråhyllor	33
Tidningshyllor	34
Övriga hyllor	35
Hylla för hörn	37
Tillbehör	40
Upphäng	41
Spjutskena – tung last	43
Spjutskena för verktyg	44
Upphäng för perfex ryggpanel	44
Upphäng för spårpanel	47
Adapter prisivippa och etikettlister	48
Glasvitrin	49
Comes with metal rear panel	49
Tillbehör merförsäljning	50
Kompositioner för vägg	52
Vägglösning – panel plan	53
Vägglösning – panel perfex	57
Komposition av golv	61
Golvlösning – panel plan	62
Golvlösning – panel perfex	65
Exempel på bestyckning	68
Färger och material	77
Installationsmanual / Vikttabell	82

Wanzl Nordic förbehåller sig rätten till alla ändringar i innehållet utan föregående meddelande.

- Vi tar inget ansvar för eventuella tryck- eller andra fel i katalogen
- Vi förbehåller oss rätten att göra ändringar i produkter, sortiment och specifikationer utan föregående meddelande
- Tidigare publicerade produktspecifikationer görs härmed ogiltiga



WANZL NORDIC

Din lokala affärspartner och allt-i-ett-lösning inom detalj- och butikslösningar.

■ Wanzl Nordic är en nordisk utvecklare och tillverkare av butikslösningar. Vårt engagemang ligger i butiken. Vi hjälper våra kunder att dra till sig uppmärksamhet, välgrundade köpbeslut och att skapa försäljning. Vi har över 60 års erfarenhet av allt från mode- och specialbutiker till stormarknader.

Wanzl Nordic kan vara med hela vägen från utveckling och tillverkning till utförande. Vi kan leverera till närbutiken eller följa våra kunders ambitioner ut i världen. Huvudkontoret ligger i Danmark och vi har avdelningar i Sverige, Norge

och Finland. Wanzl Nordic har totalt ca. 330 medarbetare och omsätter drygt 600 miljoner SEK. Dessutom är vi associerade med den tyska Wanzl-koncernen som finns representerad i större delen av världen.

Du sitter nu med Wanzl Nordics katalog över standard-systemet Basic 2, som är ett av flera system som Wanzl Nordic har i sitt sortiment.

Om du har några frågor om broschyren, systemet eller till Wanzl Nordic kan du ringa oss på +46 (0) 10-47 61 700.

Lösningsscykel | VAD VI GÖR

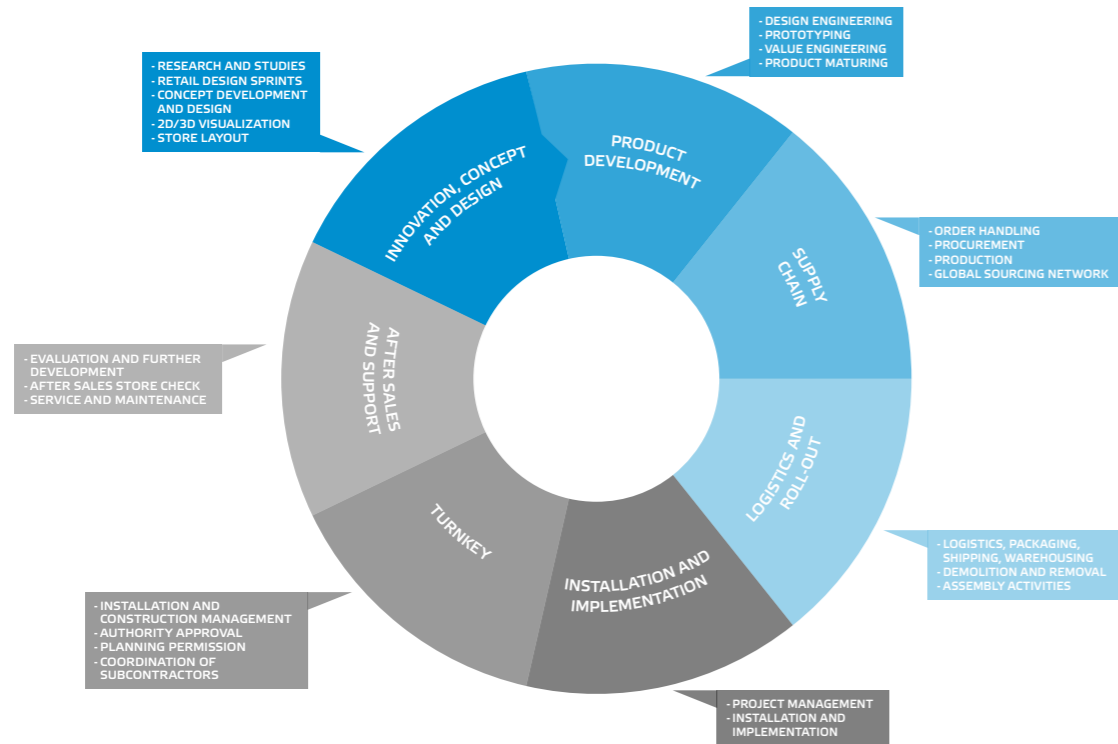

Kompetencer

Att välja Wanzl Nordic som inredningspartner är som att öppna en väl sorterad verktygslåda. Vi delar in processen i olika delar från idé till färdig butik.

Vi ger kunden möjlighet att välja verktyg utifrån behov i projektet. Oavsett om det är utveckling, projektering eller realisering – eller hela paketet.

VI ÄR HÄR FÖR ATT LÖSADIN UPPGIFT

– inte för att sälja så mycket som möjligt

Vi kan tillhandahålla allt från nyckelklara butiker till shop-in-shops och displayer. Och du väljer förstås vilka tjänster du behöver. Vissa använder oss för professionella diskussioner och butiksdessign, andra som en effektiv tillverkare eller en erfaren partner för utförande.

Butiksinredning

Wanzl Nordic har ett stort och väl beprövat standardsortiment för butiksinredning, som ett komplement till individuellt utformade lösningar. Olika butiks- och lagersystem har ändlösa kombinationsmöjligheter och slutförandegrader, så att det finns även här möjlighet att skapa individuella uttryck. Vi kan dessutom leverera ett stort utbud av kundvagnar, kundkorgar, entrésystem, kassor samt olika transportlösningar.

Specialister

Din lösning skapas på bästa sätt av likasinnade personer. Därför är Wanzl Nordic uppdelat i tre team som vart och ett är hängivna till sina egna specialområden inom butikslösningar för återförsäljarsektorn: Fashion & Lifestyle, Specialist Trade och Food Retail. På så sätt får du rådgivning från Wanzl Nordic som alltid är skräddarsydd till din marknad och ditt dagliga liv.

Utveckling

Om du till exempel vill förändra din position på marknaden, anpassa dig till en ny målgrupp eller optimera dina kostnader, kan Wanzl Nordic erbjuda en utvecklingsprocess som säkerställer att du når dina mål. Från rådgivning och butiksdessign till prototyper och testk. Hela tiden i nära dialog med din organisation så att alla aspekter tas i beaktning i den slutliga lösningen.

Tillverkning och material

Wanzl Nordic har sin egen trä- och metallproduktion samt ett stort nätverk av noggrant utvalda internationella underleverantörer. Det här ger dig som kund maximal flexibilitet. Vi väljer i all tillverkning optimala tillverkningslösningar utifrån dina behov. Det innebär att leveranstid, pris, leverans och kvalitet är skräddarsytt till dina behov som kund. Vi har även produktion på fjärran marknader – som Kina.

Utförande

ROI genereras inte förrän din butikslösning är klar, med varor på hyllorna. Och sedan fungerar den förhoppningsvis i många år. Wanzl Nordic erbjuder därför effektivt genomförande i butik. Logistik och lager, installation och uppbyggnad, service och utbyte. Liksom kontinuerliga uppdateringar så att din lösning alltid är uppdaterad.

ETT SYSTEM, MÅNGA ANSIKTEN

■ När du använder Basic 2 får du en presentabel, profilskapande, flexibel och kundvänlig butiksdesign, som samtidigt är enkel att hantera för butikens anställda.

Systemet Basic 2 erbjuder många möjligheter och är den optimala baslösningen för butiksinteriör i så gott som alla branscher. Oavsett om det är livsmedelsbutiker, trädgårdscenter, bokhandlar, radio-/TV-butiker eller något helt annat, uppfyller Basic 2 kraven på attraktiva och välarrangerade presentationer, vilket bidrar till butikens profil och uttryck.

Butiksinteriören Basic 2 gör det även möjligt för dig att framhäva kedjans övergripande koncept och sätta fokus på säsong-, kampanj- och impulsförsäljning. Systemet har flera dekorationseffekter vilket gör det möjligt att ha målriktad försäljning, samtidigt som man får en profilering av butiken.

Dessutom erbjuder systemet Basic 2 en mängd valmöjligheter som olika höjder, djup och modulmått, vilket ökar flexibiliteten.

Om du behöver specialkomponenter tillverkar vi även sådana.

SA HÄR ANVÄNDER DU BASIC 2



Kort och gott om Basic 2

Basic 2 är ett flexibelt och funktionellt inrednings-system där vi tänkt på alla detaljer. Systemet är bland annat enkelt att hantera med till exempel lösa fötter. Du kan välja mellan flera alternativ av ryggbeklädnader. Systemet består av grundmoduler i 60 eller 90 cm till vägg eller golv.

Vill du spara golvplats kan du välja väggskenor för exponering av lättare varor.

Till detta kommer ett omfattande tillbehörsprogram.

I KOMPONENTER

I detta kapitel fokuserar vi på de grundläggande komponenterna som Basic 2 består av: Stolpar, fötter, lås, ryggplåtar etc.

I KOMPONENTER

Basic 2 kan levereras i standardmoduler på 90 cm. Stolparna har 32 mm mellan slitsar vilket skapar en flexibel varuläggning. De bakre panelerna kan lätt bytas ut för differentierad exponering av artiklar och i profileringssyfte.

Systemet levereras med lösa fötter vilket minimerar leveransavgifter och hantering. Dessutom är systemet enkelt och lätt att sätta samman i butiken vilket minimerar tidsåtgången i samband med etablering och förändring.

STOLPAR

STOLPAR 60X30 MM

054-6030-3	126H
054-6031-3	142H
054-6032-3	158H
054-6033-3	180H
054-6034-3	212H
054-6035-3	228H
054-6036-3	235H
054-6037-3	267H
054-6038-3	299H

Det rekommenderas att använda väggbeslag. Se nästa sida.

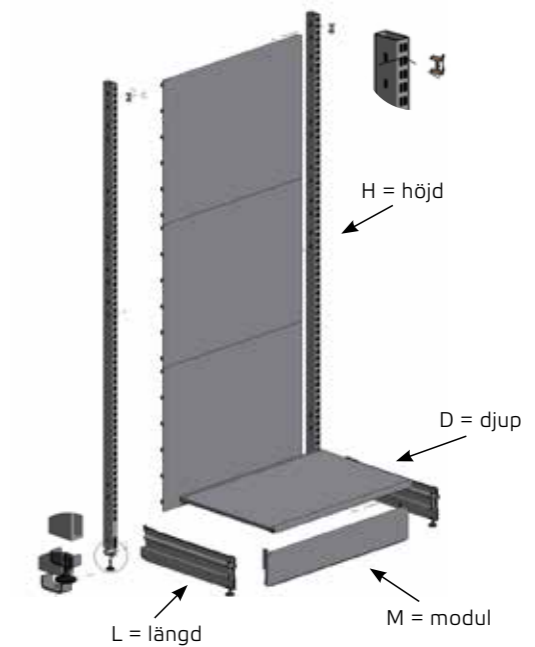

STOLPAR 80X30 MM

054-8030-3	126H
054-8031-3	142H
054-8032-3	158H
054-8033-3	180H
054-8034-3	212H
054-8035-3	228H
054-8036-3	235H
054-8037-3	267H
054-8038-3	299H

Det rekommenderas att använda väggbeslag. Se nästa sida.

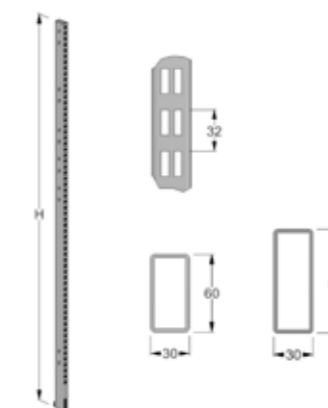

FÖTTER

LÅS TILL FOT 60X30

022-4020-4



LÅS TILL FOT 80X30

022-4040-4

FOT

022-4000-3 26L (för 30D hylla)

022-4001-3 36L (för 40D hylla)

022-4002-3 46L (för 50D hylla)

022-4003-3 56L (för 60D hylla)

022-4005 66L (för 70D hylla)

022-4004-3 76L (för 80D hylla)

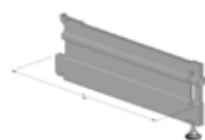

Bottenplåthylla = fotdjup + 4 cm.

FOTFÖRLÄNGARE

022-2326-3 10L

022-2325-3 20L



Se bild på sista sidan i avsnittet.

VÄGGBESLAG

VÄGGBESLAG TILL STOLPE – START

016-2215-0

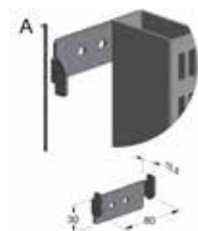

VÄGGBESLAG TILL STOLPE – FÖLJE

016-2216-0



VÄGGFÄSTE UNIVERSAL

016-0683-0



Med brytfunktion, klarar djup 60-350mm.

SOCKEL OCH PLÅTHYLLOR

FRONTSOCKEL

022-4090-3 90M

022-4060-3 60M

FRONTSOCKEL – FÖRSTÄRKT

022-4121-3 90M

022-4122-3 60M



SOCKELPLÅT GAVEL – HÖGER & VÄNSTER

022-0196-3 46L

022-0228-3 56L



Används som en täckplåt vid foten.

SOCKELPLÅT BAKSIDA

022-1328-3 90M

022-1338-3 60M

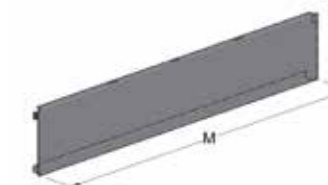

Täck baksidan av fristående sektioner.

PLÅTHYLLA

014-6730-3 90M 30D

014-6740-3 90M 40D

014-6750-3 90M 50D

014-6760-3 90M 60D

014-6977-3 90M 70D

014-6780-3 90M 80D

014-6530-3 60M 30D

014-6540-3 60M 40D

014-6550-3 60M 50D

014-6560-3 60M 60D

014-6580-3 60M 80D



PLÅTHYLLA – FÖRSTÄRKT

014-3532-3 90M 50D

014-6968-3 90M 60D

014-6969-3 60M 60D

GAVELRAM

GAVELRAM TILL 60X30 STOLPE

017-0025-3	126H	90M
017-0027-3	142H	90M
017-0026-3	158H	90M
017-6029-3	180H	90M
017-6028-3	212H	90M
017-0307-3	228H	90M
017-1228-3	267H	90M

GAVELRAM TILL 80X30 STOLPE

017-1195-3	142H	90M
017-1190-3	158H	90M
017-1191-3	180H	90M
017-1192-3	212H	90M

KOMPOSITIONER

ÖVERLIGGARE GAVELRAM TILL 60X30 STOLPE

015-1026-3	126H	90M
------------	------	-----

ÖVERLIGGARE GAVELRAM TILL 80X30 STOLPE

015-1027-3	126H	90M
------------	------	-----

ÖVERLIGGARE TILL GAVELRAM MED SKYLTHÅLLARE

015-0077-3	90M
Til 60x30 stolpe	

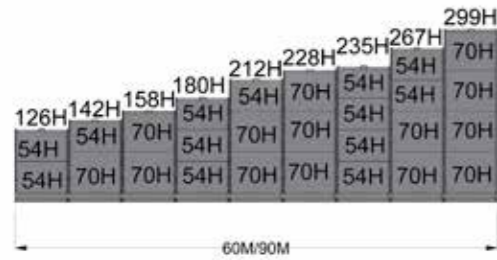

STOLPFÖRLÄNGARE

STOLPFÖRLÄNGARE TILL 60X30 STOLPE

054-2258-3	54H
054-2297-3	70H
054-0519-3	140H
054-2318-3	163H

STOLPFÖRLÄNGARE TILL 80X30 STOLPE

054-6107-3	70H
------------	-----

KOMPOSITIONER

VÄGGSKENA

VÄGGSKENA

054-0001-3	180H
054-0002-3	219H
054-0747-3	264H
054-3096-3	295H

KOMPOSITIONER

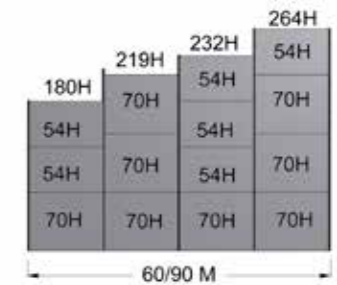
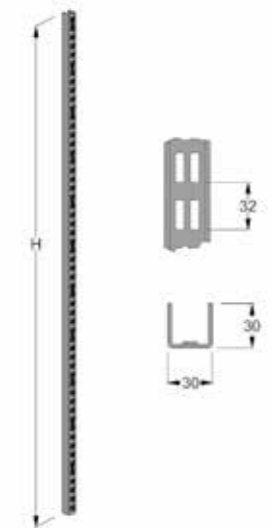
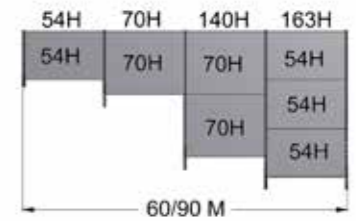
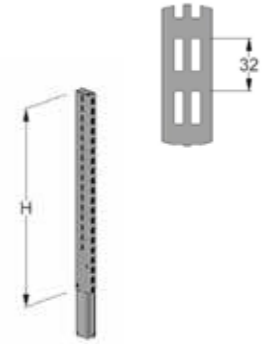

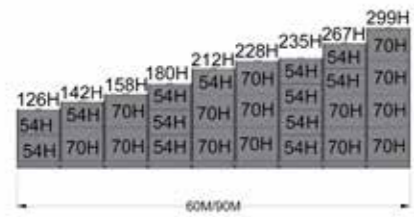
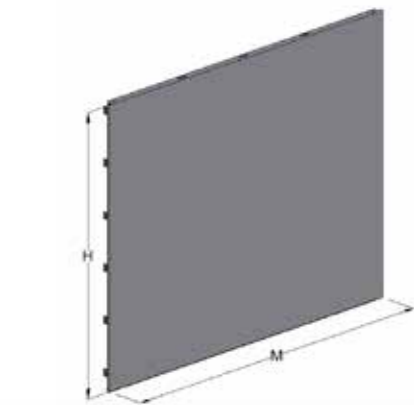

RYGGLÖSNING – PANEL PLAN

RYGG LÖSNING – PANEL PLAN

019-7902-3	54H	90M
019-7904-3	70H	90M
019-7602-3	54H	60M
019-7604-3	70H	60M

KOMPOSITIONER

För bakplåtskombinationer med väggstolpar.

CLIPS TILL RYGG

012-7207-0

Måste alltid användas vid inställning utan avståndsstag.
Installationsmanual på sida 84-89.

TOPPTÄCKNING TILL 60X30 STOLPE

015-1005-3	90M
015-1025-3	60M

TOPPTÄCKNING TILL 80X30 STOLPE

015-1024-3	90M
015-1023-3	60M

TOPPTÄCKNING MED SKYLTHÅLLARE
TILL 60X30 STOLPE

015-0040-3	90M
------------	-----

TOPPTÄCKNING MED SKYLTRAM
TILL 60X30 MM STOLPE

BSC098	90M
--------	-----

Se bild på sista sidan i avsnittet.

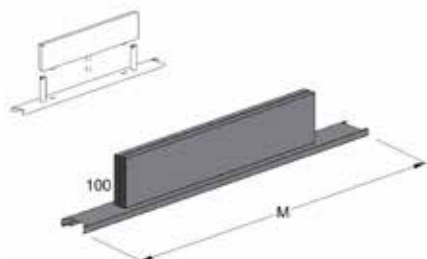

RYGGLÖSNING – PANEL PERFEX

RYGG LÖSNING – PANEL PERFEX

025-5042-3	54H	90M
025-5024-3	70H	90M
025-5013-3	54H	60M
025-5014-3	70H	60M

KOMPOSITIONER

För bakplåtskombinationer med väggstolpar.

CLIPS TILL RYGG

012-7207-0

Måste alltid användas vid inställning utan avståndsstag.
Installationsmanual på sida 84-89.

TOPPTÄCKNING TILL 60X30 STOLPE

015-1005-3	90M
015-1025-3	60M

TOPPTÄCKNING TILL 80X30 STOLPE

015-1024-3	90M
015-1023-3	60M

TOPPTÄCKNING TILL 60X30 STOLPE

015-0040-3	90M
------------	-----

TOPPTÄCKNING MED SKYLTHÅLLARE
TILL 60X30 STOLPE

BSC098	90M
--------	-----

Se bild på sista sidan i avsnittet.

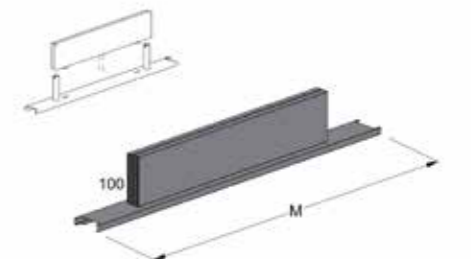
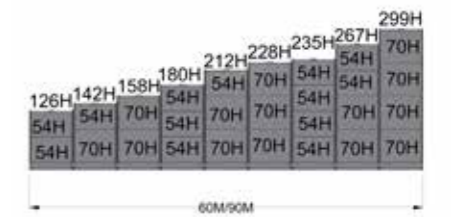
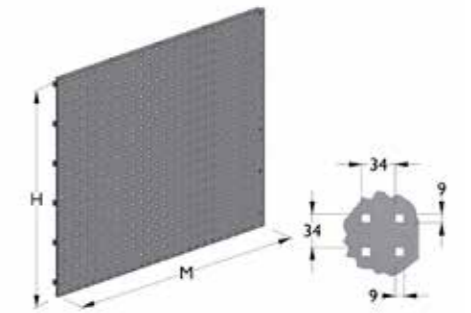

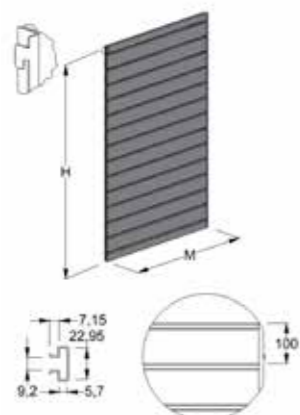
**RYGGLÖSNING – SPÅRPANEL****RYGGLÖSNING – SPÅRPANEL**

019-6159-3	142H	90M
019-6160-3	158H	90M
019-6161-3	228H	90M

Melamin U 164 PE anthrazitgrå.
Övriga ytor på begäran.

FENDER

056-5811-0	90M
056-5812-0	60M
056-5809-3	90M*

*Till förstärkt hylla 014-6968-3.
Se bild på sista sidan i avsnittet.

ÄNDE TILL PÅKÖRNINGSSKYDD – HÖGER/VÄNSTER

080-5404-4	Höger
080-5405-4	Vänster

Måste pop nitade på fender

FRONTSTOLPE

BSC096	140H	60D
--------	------	-----

KOMPONENTER

054-0501-3	Frontstolpe 50L 128H
054-0503-3	Frontstolpe 60L 128H
024-0057-3	Stolpe 25H
021-5020-3	Beslag för anslutning 50L
021-5006-3	Beslag för anslutning 57L
002-3048-4	Trådhylla 90M 60D

Se bild på sista sidan i avsnittet.

HYLLBOX

014-3013-3	90M	50D
014-3331-3	90M	60D

BOTTENRAM MED HJUL**BOTTENRAM MED HJUL – START**

007-2210-3	90M	50D
------------	-----	-----

BOTTENRAM MED HJUL – FÖLJE

007-2211-3	90M	50D
------------	-----	-----

SOCKELLÅDA MED HJUL

014-1890-3	90M	Foddybder fra 46 cm
014-1860-3	60M	Foddybder fra 46 cm

Se bild på sista sidan i avsnittet.

RAMPER**TOPPRAMP VÄGG**

022-1907-3	90M
023-0450-3	60M

Kan endast användas på toppen av stolpen.

TOPPRAMP

022-1950-3	90M
022-1975-3	60M

Kan monteras på alla existerande ryggpannellösningar.

TOPPRAMP

022-2301-3	90M
022-2300-3	60M

Kan monteras på alla existerande ryggpannellösningar.

TOPPRAMP

022-2335-3	90M
022-2336-3	60M

Kan monteras på alla existerande ryggpannellösningar.

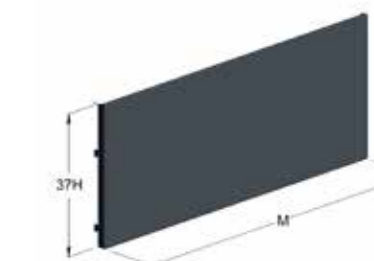
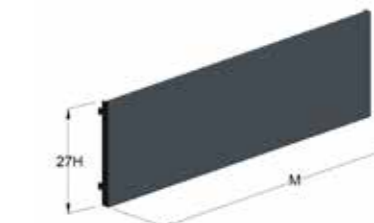
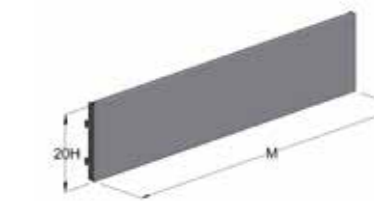
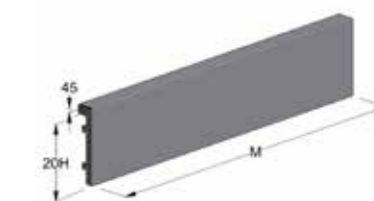

HÖRNBKOMPONENTER

SOCKELPLÅT INVÄNDIGT HÖRN TILL 60X30 STOLPE

022-9040-3	26L
022-9041-3	36L
022-9042-3	46L
022-9043-3	56L
022-9044-3	76L

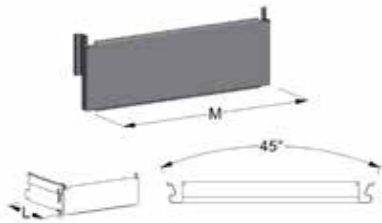

SOCKELPLÅT INVÄNDIGT HÖRN TILL 80X30 STOLPE

022-9045-3	26L
022-9046-3	36L
022-9047-3	46L
022-9048-3	56L
022-9049-3	76L

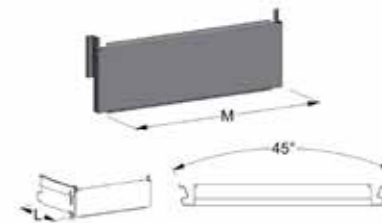

SOCKELPLÅT UTVÄNDIGT HÖRN TILL 60X30 STOLPE

022-9070-3	90M	60D ¹⁾
022-9073-3	90M	40D ²⁾
022-9080-3	90M	50D ³⁾

- 1) Til plåthylla 014-5249-3.
2) Til plåthylla 014-5264-3.
3) Til plåthylla 014-5252-3.

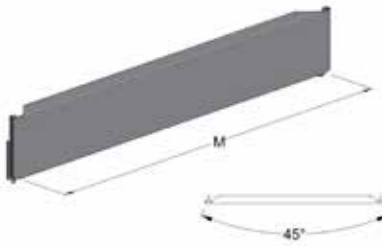

PLÅTHYLLA TILL INVÄNDIGT HÖRN TILL 60X30 STOLPE

014-5243-3	30D
014-5244-3	40D
014-5245-3	50D
014-5246-3	60D
014-5248-3	80D

Se sidan 68-76.

PLÅTHYLLA TILL INVÄNDIGT HÖRN TILL 80X30 STOLPE

014-0400-3	30D
014-0401-3	40D
014-0402-3	50D
014-0403-3	60D
014-0404-3	80D

Se sidan 68-76.

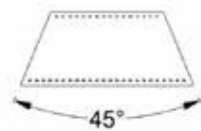

PLÅTHYLLA TILL UTVÄNDIGT HÖRN TILL 60X30 STOLPE

014-5264-3	40D
014-5252-3	50D
014-5249-3	60D

Se sidan 68-76.

PLÅTHYLLA TILL UTVÄNDIGT HÖRN TILL 80X30 STOLPE

014-5265-3	40D
014-5266-3	50D
014-5267-3	60D

Se sidan 68-76.

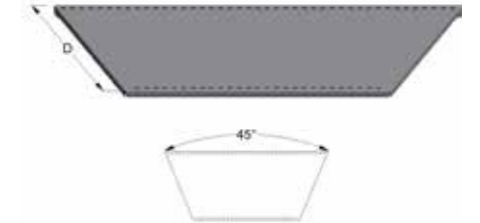

HÖRNLÖSNING - PANEL PLAN

RYGGPLÅT PLAN INVÄNDIGT FÖR 45 GR. HÖRN TILL 60X30 STOLPE

019-7700-3	54H
019-7701-3	70H

RYGGPLÅT PLAN INVÄNDIGT FÖR 45 GR. HÖRN TILL 80X30 STOLPE

019-7740-3	54H
019-7741-3	70H

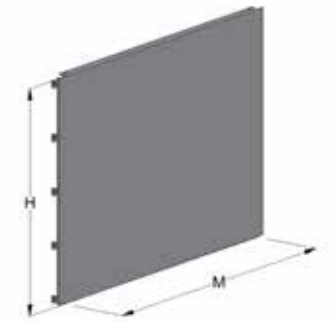

RYGGPLÅT PLAN UTVÄNDIGT TILL 45 GR. HÖRN TILL 60X30 STOLPE

019-7938-3	54H
019-7937-3	70H

RYGGPLÅT PLAN UTVÄNDIGT TILL 45 GR. HÖRN TILL 80X30 STOLPE

019-7947-3	54H
025-1080-3	70H

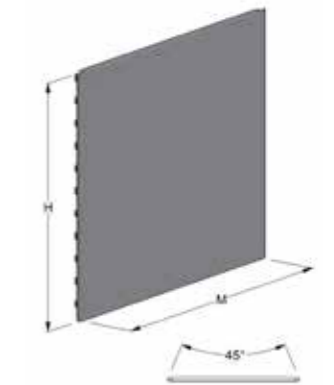

HÖRNLÖSNING – PANEL PERFEX**PANEL PERFEX INVÄNDIGT TILL 45 GR.
HÖRN TILL 60X30 STOLPE**

025-5044-3 54H

025-5045-3 70H

**PANEL PERFEX INVÄNDIGT TILL 45 GR.
HÖRN TILL 80X30 STOLPE**

025-5138-3 54H

025-5139-3 70H

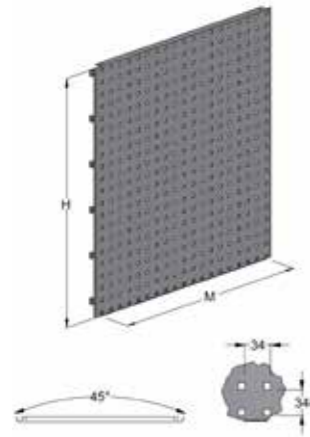
**RYGGPLÅT PERFEX TILL 45 GR.
UTVÄNDIGT HÖRN TILL 60X30 STOLPE**

025-5115-3 54H

025-5124-3 70H

**RYGGPLÅT PERFEX TILL 45 GR.
UTVÄNDIGT HÖRN TILL 80X30 STOLPE**

025-5135-3 54H

025-5136-3 70H

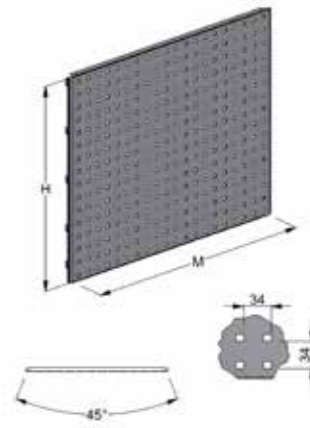
**HÖRN TÄCKNING****HÖRN TÄCKNING**

027-1437-0 70D 234H

Grå melamin U112 PE.
Passar till stolpe 228H och hylla 60D.
Kan anpassas för montering.

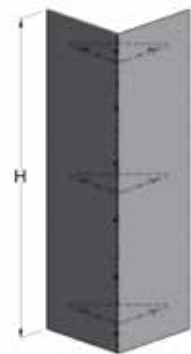
**HÖRNBOX**

027-0873-0 126D 141H

Grå melamin U112 PE.
Se bild på sista sidan i avsnittet.

**AVSTÅNDSSTAG****AVSTÅNDSSTAG**

022-0398-3 90M

022-0397-3 60M

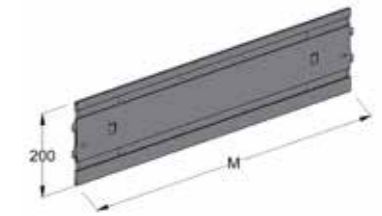
**AVSTÅNDSSTAG**

022-0404-3 90M

022-0724-3 60M

**AVSTÅNDSSTAG**

022-0251-3 90M

022-0050-3 60M

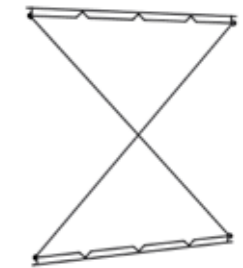
**AVSTÅNDSSTAG**

024-04-41 90M

024-04-42 60M



Komponenter

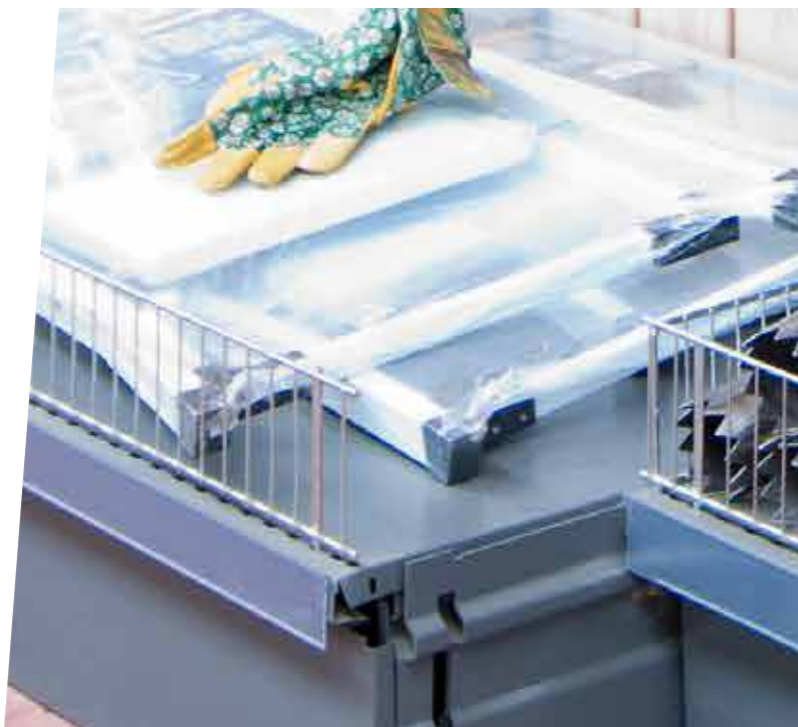
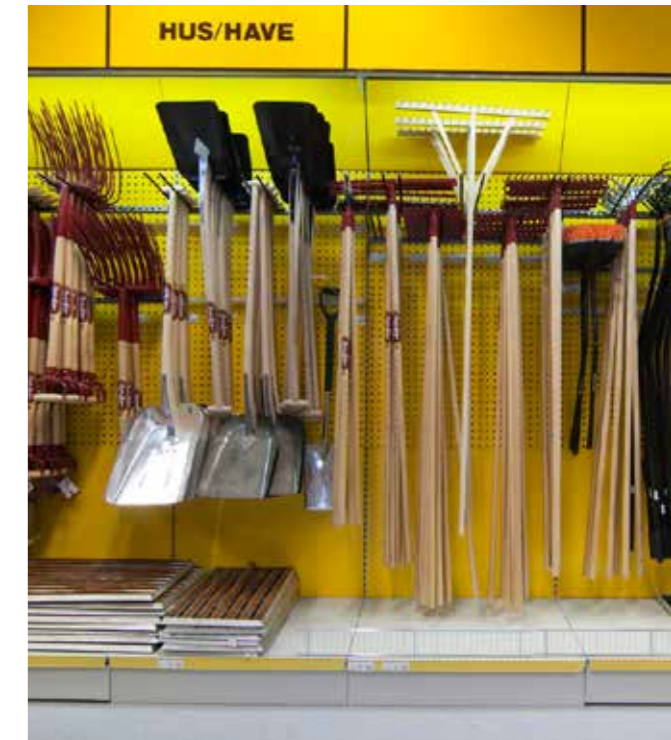

IHYLLOR

Olika hyllor gör att du kan presentera dina produkter på bästa möjliga sätt. För en varierad presentation tillhandahåller vi stål, wirem wood, glas- och baldakinhyllor i standardbredd.

PLÅTHYLLA

PLÅTHYLLA 90M

014-6720-3	90M	20D
014-6730-3	90M	30D
014-6740-3	90M	40D
014-6745-3	90M	45D
014-6750-3	90M	50D
014-6760-3	90M	60D
014-6977-3	90M	70D
014-6780-3	90M	80D

Extra förstärkt:

014-6968-3	90M	60D
------------	-----	-----

PLÅTHYLLA 60M

014-6520-3	60M	20D
014-6530-3	60M	30D
014-6540-3	60M	40D
014-6545-3	60M	45D
014-6550-3	60M	50D
014-6560-3	60M	60D
014-6670-3	60M	70D
014-6580-3	60M	80D

Extra förstärkt:

014-6969-3	60M	60D
------------	-----	-----

AVDELARE

006-6612-4	30L	10H
006-6615-4	40L	10H
006-6617-4	50L	10H
006-6619-4	60L	10H
006-6621-4	80L	10H

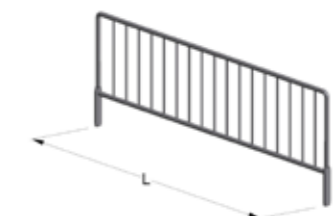
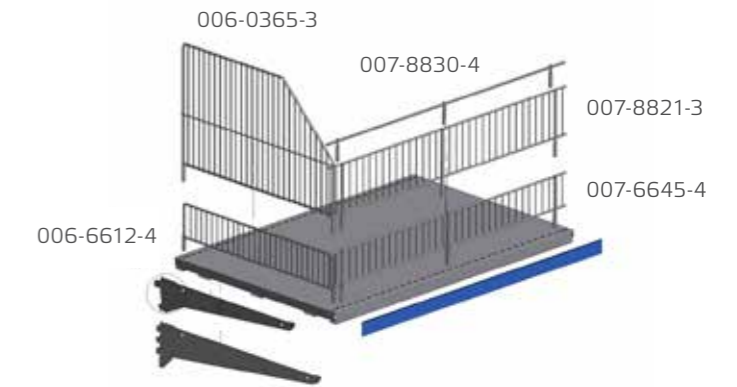

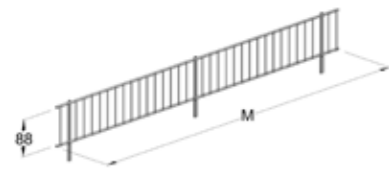
**FRONTGALLER**

007-6645-4	90M	10H
007-6642-4	90M	10H

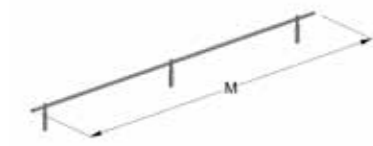
**FRONTGALLER FÖR PRISSKENA**

007-8830-4	90M
007-8831-4	60M

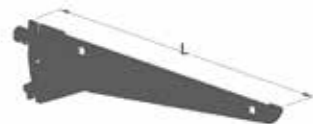
**KONSOL STÄLLBAR**

021-2980-3	20L
021-2982-3	30L
021-2984-3	40L
021-2986-3	50L*)
021-2988-3	60L*)

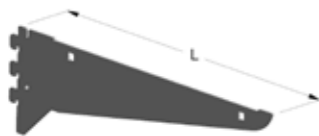

*) Anbefales ikke til tunge varer. Brug i stedet en fast knægt.

**KONSOL FAST**

021-4752-3	30L
021-4754-3	40L
021-4756-3	50L
021-4758-3	60L

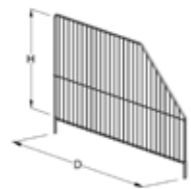
**GAVELGALLER**

006-0363-3	50D
006-0365-3	60D

Till 007-8821-3.

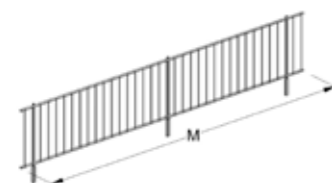
**FRONTGALLER**

007-8821-3	14H
------------	-----

Till 006-0365-3.

TRÅDHYLLA**TRÅDHYLDE 90M**

002-3000-3	90M	20D
002-3001-3	90M	25D
002-3042-3	90M	30D
002-3003-3	90M	35D
002-3044-3	90M	40D
002-3045-3	90M	45D
002-3506-3	90M	50D
002-3006-3	90M	50D *)
002-3048-3	90M	60D
002-3008-3	90M	60D*)

*) Förstärkt. För användning i områden med hög belastning.

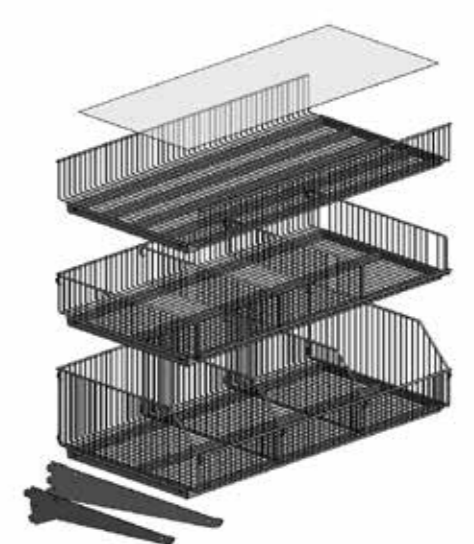
**TRÅDHYLLA 60M**

002-3901-3	60M	25D
002-3902-3	60M	30D
002-3903-3	60M	35D
002-3904-3	60M	40D
002-3905-3	60M	45D
002-3906-3	60M	50D
002-3908-3	60M	60D

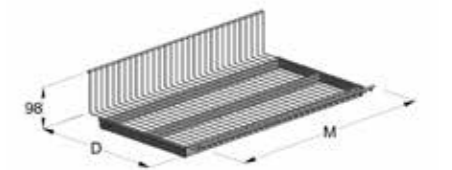

TRÅDHYLLA MED HÖG FRAMKANT

002-3074-3	90M	30D
002-3061-3	90M	40D
002-3030-3	90M	50D
002-3069-3	60M	30D
002-3071-3	60M	40D
002-3072-3	60M	50D

AVDELARE 10H

006-0100-3		20D
006-0101-3		25D
006-0102-3		30D
006-0103-3		35D
006-0104-3		40D
006-0105-3		45D
006-0106-3		50D
006-0108-3		60D

TRÅDHYLLA MED LÅG BAKKANT

002-3007-3	90M	20D
002-3009-3	90M	30D
002-3011-3	90M	40D
002-3037-3	60M	20D
002-3013-3	60M	30D
002-3014-3	60M	40D

AVDELARE 5H

006-2101-3	90M	20D
006-2102-3	90M	30D
006-3314-3	90M	40D

TRÅDHYLLA MED 20 CM BAKKANT

001-0190-3	90M	50D
------------	-----	-----

AVDELARE 20H

006-0246-3	50D
------------	-----

KONSOL STÄLLBAR

021-2980-3	20L
021-2981-3	25L
021-2982-3	30L
021-2983-3	35L
021-2984-3	40L
021-2985-3	45L
021-2986-3	50L*)
021-2988-3	60L*)

*) Rekommenderas inte för tunga belastning.
Använd i stället en vanlig fast konsol.

KONSOL FAST

021-4752-3	30L
021-4753-3	35L
021-4754-3	40L
021-4755-3	45L
021-4756-3	50L
021-4758-3	60L

PLAST INLÄGG

017-2016-0	90M	30L
017-2028-0	90M	35L
017-2013-0	90M	40L
017-2029-0	90M	45L
017-2019-0	90M	50L

TRÅDHYLLA FÖR PRESENTATION

002-3252-3	90M	80D
------------	-----	-----

Rekommenderas inte för tunga poster.

KONSOL FÖR PRESENTATION

021-0491-3	80L
------------	-----

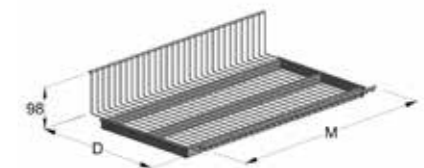
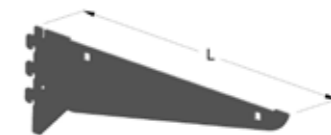
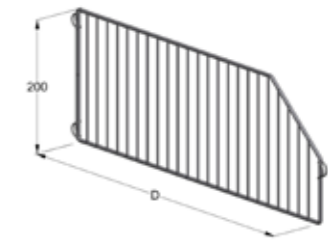
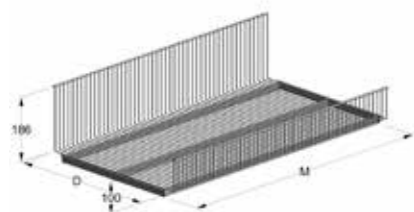
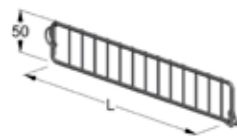
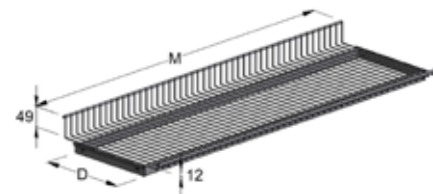



PLÅTHYLLA PERFORERAD

PLÅTHYLLA PERFORERAD

014-5307-3	90M	30D
014-5302-3	90M	40D
014-5300-3	90M	45D
014-5299-3	90M	50D
014-5303-3	90M	60D
014-5390-3	60M	30D
014-5298-3	60M	45D
014-5393-3	60M	50D

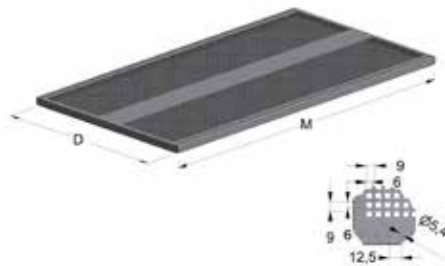

KONSOL STÄLLBAR

021-2982-3	30L
021-2984-3	40L
021-2985-3	45L
021-2986-3	50L *)
021-2988-3	60L*)

*) Rekommenderas inte för tunga poster.
Använd i stället en vanlig fast konsol.

KONSOL FAST

021-4752-3	30L
021-4754-3	40L
021-4755-3	45L
021-4756-3	50L
021-4758-3	60L

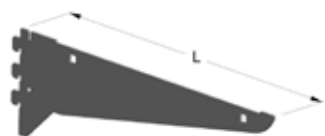

FRONTGALLER

007-8810-3	10H	90M
007-8860-3	10H	60M

Passar endast på hyllor med runda hål framför.

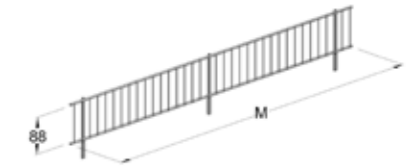

AVDELARE

006-8802-3	30L
006-8804-3	40L
006-8805-3	45L
006-8806-3	50L
006-8808-3	60L

Passar endast på hyllor med runda hål framför.

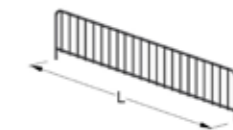

GLASHYLLA

GLASHYLLA MED KONSOL

BSC081	90M	30D
BSC083	90M	40D
BSC081-60	60M	30D
BSC083-60	60M	40D

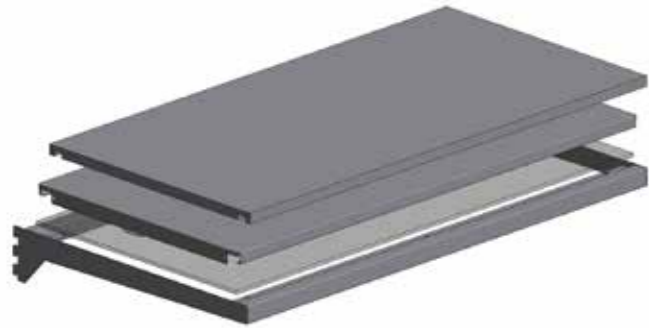

**HYLLRAMAR****HYLLRAM**

014-1466-3	90M	40D
014-3273-3	90M	50D

**METALLHYLLA TILL RAM**

014-1466-3	90M	40D
014-1467-3	90M	50D

**GLASHYLLA TILL RAM**

014-1470-0	90M	40D
014-1469-0	90M	50D

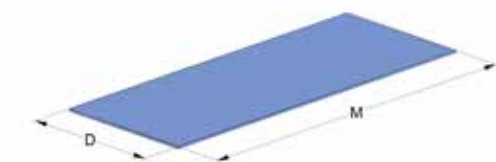
**TRÄHYLLA TILL RAM**

014-1474-0	90M	40D *)
014-1471-0	90M	50D *)

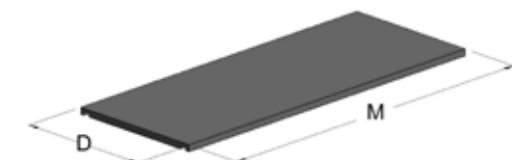

*) Melamin U 164 PE anthrazitgrå.

TRÄHYLLOR**TRÄHYLLA MELAMIN U164 PE ANTRASITGRÅ**

019-6173-0	90M	40D
019-6175-0	90M	50D
019-6176-0	60M	40D
019-6178-0	60M	50D

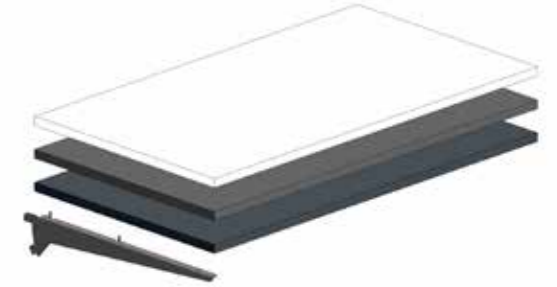
**TRÄHYLLA MEMAMIN U112 PE LJUSGRÅ**

019-6170-0	90M	40D
019-6172-0	90M	50D
019-6171-0	60M	40D
019-6174-0	60M	50D

**TRÄHYLLA MELAMIN K101 VIT**

019-6179-0	90M	40D
019-6181-0	90M	50D
019-6182-0	60M	40D
019-6184-0	60M	50D

Övriga färger på begäran.

KONSOL STÄLLBAR

080-7987-3	30L	Left
080-7988-3	30L	Right
080-7991-3	40L	Left
080-7992-3	40L	Right
080-7995-3	50L	Left
080-7996-3	50L	Right
082-3666-3	60L	Left
082-3667-3	60L	Right

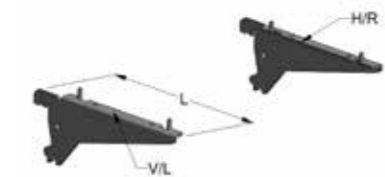
**TRÄHYLLA TILL GAVEL 112PE ANTRASITGRÅ**

027-2252-3	90M	40D
------------	-----	-----

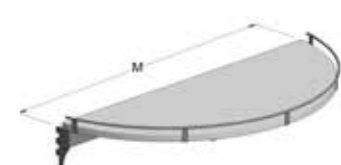

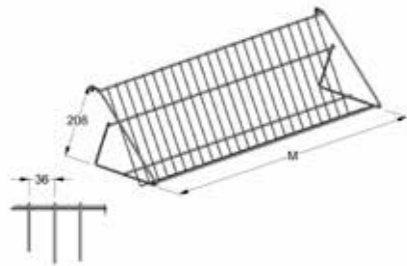
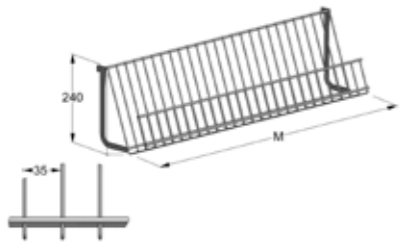
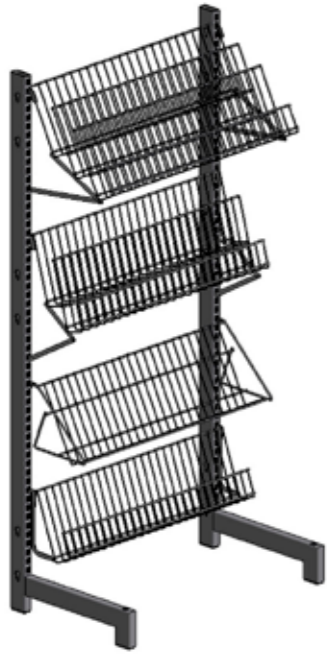

TIDNINGSHYLLOR

TIDNINGSHYLLOR

017-0259-3 90M

TRÅDHYLLA FÖR TIDNINGAR 90M

017-0253-4 90M

Se bild på sista sidan i avsnittet.

ÖVRIGA HYLLOR

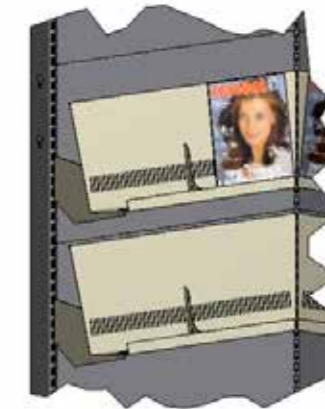
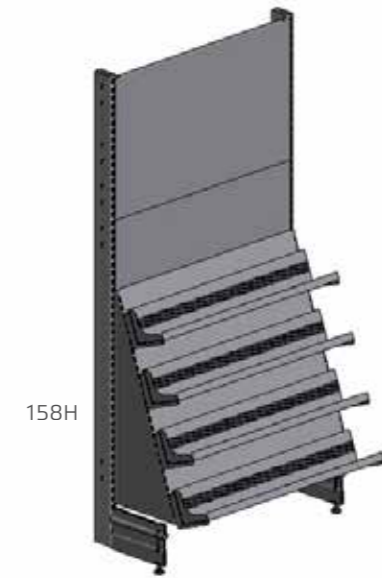
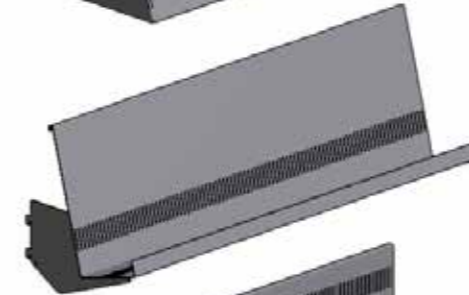
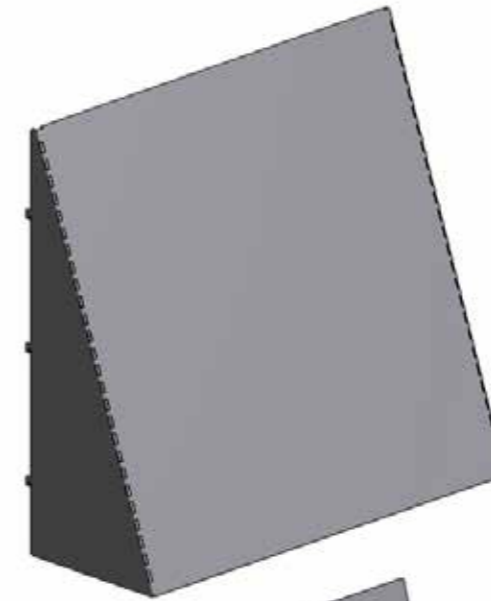

**RYGGSTYCKE VINKEL**

014-1203-3	90M
------------	-----

**PLÅTHYLLA DVD**

014-1071-3	90M	14D
------------	-----	-----

Max. 4 plåthyllar per Ryggstycke vinkel.

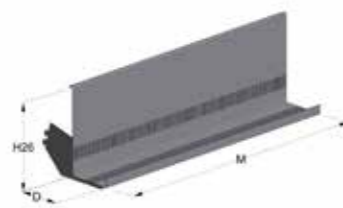
**PLÅTHYLLA FÖR TIDNINGAR**

014-1070-3	90M	14D
------------	-----	-----

Max. 3 plåthyllar per Ryggstycke vinkel.

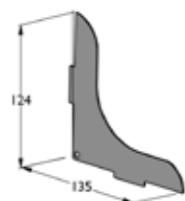
**AVDELARE**

006-0976-3

HYLLA FOR HÖRN**PLÅTHYLLA FÖR INVÄNDIGT HÖRN TILL 60X30 STOLPE**

014-5243-3	30D
014-5244-3	40D
014-5245-3	50D
014-5246-3	60D
014-5248-3	80D

PLÅTHYLLA FÖR INVÄNDIGT HÖRN TILL 80X30 STOLPE

014-0400-3	30D
014-0401-3	40D
014-0402-3	50D
014-0403-3	60D
014-0404-3	80D

FRONTGALLER TILL PRISKANTLIST 45 GR. HÖRN

007-8832-4

PLÅTHYLLA FÖR UTVÄNDIGT HÖRN TILL 60X30 STOLPE

014-5264-3	40D
014-5252-3	50D
014-5249-3	60D

PLÅTHYLLA FÖR UTVÄNDIGT HÖRN TILL 80X30 STOLPE

014-5265-3	40D
014-5266-3	50D
014-5267-3	60D



Hyllor

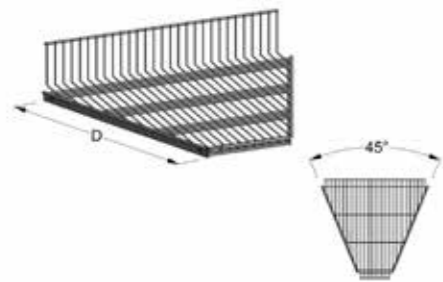

TRÅDHYLLA FÖR INVÄNDIGT HÖRN TILL 60X30 STOLPE

001-7644-3	30D
001-7645-3	45D
001-7646-3	50D
001-7649-3	60D

TRÅDHYLLA FÖR INVÄNDIGT HÖRN TILL 80X30 STOLPE

001-7654-3	30D
001-7655-3	45D
001-7656-3	50D
001-7650-3	60D

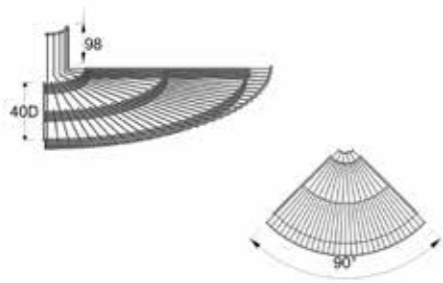

TRÅDHYLLA FÖR UTVÄNDIGT HÖRN TILL 60X30 STOLPE

002-3112-3	30D
002-3100-3	45D
002-3113-3	50D
002-3114-3	60D

TRÅDHYLLA FÖR UTVÄNDIGT HÖRN TILL 80X30 STOLPE

002-3115-3	30D
002-3101-3	45D
002-3116-3	50D
002-3117-3	60D



TILLBEHÖR

I det här kapitlet hittar du upphängningar för presentation av spjutvaror och merförsäljningsprodukter.



TILLBEHÖR/UPPHÄNG

SPJUTSKENA

016-6800-4	90M	Zink
016-6793-4	60M	Zink
25x6 mm stål		



SPJUTSKENA INVÄNDIGT HÖRN

016-3020-4	90M	30D	Zink
016-3021-4	60M	30D	Zink
016-0593-4	90M	40D	Zink
016-0594-4	90M	50D	Zink
25x6 mm stål			



SPJUT ENKELT TILL SKO

016-4200-4	Zink
25x6 mm stål	

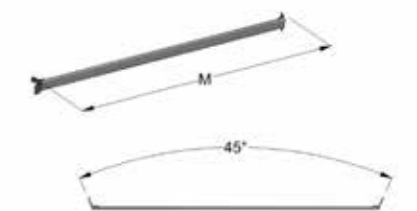

SPJUT

016-8400-4	Ø5,0 mm	5L	Zink
016-8401-4	Ø5,0 mm	11L	Zink
016-8402-4	Ø5,0 mm	15L	Zink
016-8403-4	Ø5,0 mm	20L	Zink
016-8404-4	Ø5,0 mm	25L	Zink
016-8405-4	Ø5,0 mm	30L	Zink

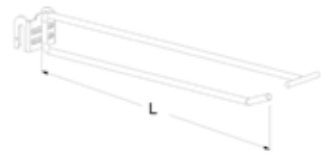

**SPJUT ENKELT MED BRICKA MED KLOFÄSTE**

016-1173-4	Ø4,8 mm	20L	Zink
016-1971-4	Ø4,8 mm	30L	Zink

**SPJUT ENKELT**

016-2544-0	Ø4,8 mm	15L	Zink
016-3334-4	Ø4,8 mm	20L	Zink

**SPJUT DUBBELT**

016-2273-4	Ø4,8 mm	15L	Zink
------------	---------	-----	------

**SPJUT ENKELT MED KLOFÄSTE**

016-9783-4	Ø8,0 mm	30L	Zink
------------	---------	-----	------

**SPJUT DUBBELT MED KLOFÄSTE**

016-9759-4	Ø4,0 mm	12L	Zink
016-9760-4	Ø4,8 MM	20L	Zink
016-9761-4	Ø4,8 MM	30L	Zink

**SPJUT FÖR SKOR MED KLOFÄSTE**

016-0036-4	Ø8,0 mm	30L	Zink
016-9785-4	Ø8,0 MM	40L	Zink

SPJUT STÄLLBART FÖR PRISETIKETT

016-0070-4	12L	Zink
016-0071-4	20L	Zink
016-0072-4	30L	Zink

**UPPHÄNG - TRAPPA**

016-6700-4	20+20L	Zink
------------	--------	------

Se bild på sista sidan i avsnittet.

**HAKARM**

016-4020-4	40L	Zink
------------	-----	------

**FRONT UPPHÄNG**

016-4664-4	30L	Zink
------------	-----	------

**SPJUTSKENA - TUNG LAST****SPJUTSKENA HD**

016-8517-4	90M	Zink
60x17 mm profil		

**SPJUT TILL SPJUTSKENA**

016-3332-4	Ø8,0 mm	20L	Zink
016-3334-4	Ø8,0 mm	30L	Zink



SPJUTSKENA FÖR VERKTYG

DETAIL0030	90M	Pulverlackerad
Inkl. 6st verktygsspjut, 350mm långa	Gummibelagd	
25x25 mm profil		

ADAPTER

016-9695-0	Ø12 mm	Vit plast
------------	--------	-----------

Passar raka enkelspjut.

VERKTYGSSPJUT (RESERVDL)

016-0015-5	Ø10,0 mm	35L	Gummibelagd
------------	----------	-----	-------------

SPJUT ENKELT TILL SPJUTSKENA FÖR VERKTYG

016-3345-4	Ø6,0 mm	30L	Zink
------------	---------	-----	------

UPPHÄNG FÖR PERFEX RYGGPANEL

Spjut för perforerad plåtrygg, hålstorlek 9x9mm c/c34x34mm och med 1,25mm tjocklek

SPJUT ENKELT MED FÄSTPLATTA I PLAST

016-9809-4	Ø4,8 mm	5L	Zink
016-9801-4	Ø4,8 mm	10L	Zink
016-9802-4	Ø4,8 mm	15L	Zink
016-9803-4	Ø5,0 mm	20L	Zink
016-9804-4	Ø5,0 mm	25L	Zink
016-9805-4	Ø5,0 mm	30L	Zink

Se bild på sista sidan i avsnittet.

T SPJUT FÖR PRISKANTLIST MED FÄSTPLATTA I PLAST

016-4684-4	Ø5,0 mm	10L	Zink
016-4683-4	Ø5,0 mm	15L	Zink
016-4681-4	Ø5,0 mm	20L	Zink
016-4680-4	Ø5,0 mm	30L	Zink
016-4695-4	Ø5,0 mm	40L	Zink

SPJUT ENKELT MED FÄSTPLATTA I METALL, 4ST HAK

016-9950-4	Ø4,8 mm	10L	Zink
016-9946-4	Ø6,0 mm	20L	Zink
016-9958-4	Ø6,0 mm	25L	Zink
016-9947-4	Ø6,0 mm	30L	Zink
016-9998-4	Ø6,0 mm	40L	Zink

**HÅLLARE FÖR PRISKANTLIST
MED FÄSTPLATTA I METALL, 4ST HAK**

017-2908-4	Ø6,0 mm	20L	Zink
017-2909-4	Ø6,0 mm	30L	Zink
017-3143-4	Ø6,0 mm	40L	Zink

SECURITY FITTING

016-7158-0

**SPJUT ENKELT MED PRISKANTLISTHÅLLARE
MED FÄSTPLATTA I METALL, 4ST HAK**

016-1177-4	Ø4,8 mm	10L	Zink
016-1173-4	Ø6,0 mm	20L	Zink
016-0556-0	Ø6,0 mm	30L	Zink

SPJUT DUBBELT MED FÄSTPLATTA I METALL, 4ST HAK

016-9989-4	Ø4,8 mm	10L	Zink
016-9948-4	Ø4,8 mm	20L	Zink
016-9949-4	Ø4,8 mm	30L	Zink
016-9939-4	Ø6,0 mm	40L	Zink





**SPJUT DUBBELT MED PRISKANTLIST HÅLLARE
MED FÄSTPLATTA I METALL, 45T HAK**

016-1175-4	Ø4,8 mm	20L	Zink
016-1176-4	Ø4,8 mm	30L	Zink

AVDELARE

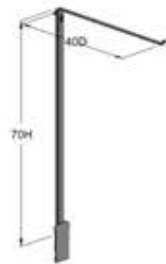
006-0213-3	24D	Pulverlackerad
006-0271-3	37D	Pulverlackerad

HÅLLARE SKYLTRAM FÖR 60X30 STOLPE

012-0228-3	Pulverlackerad
------------	----------------

KROK FÖR VERKTYG Ø6 MM MED SVART RÄFFLAD GUMMI

016-2127-0

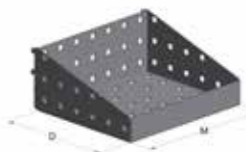
METALLKORG, HÖG

017-1710-3	24M	30D	Pulverlackerad
017-2193-3	24M	20D	Pulverlackerad

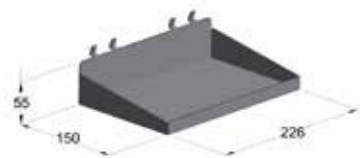
HYLLA

014-1745-3	24M	15D	Pulverlackerad
------------	-----	-----	----------------

METALLKORG

EXP020	25M	15D	Zink
--------	-----	-----	------

UPPHÄNG FÖR SPÅRPANEL

Följande upphängningar passar våra spårpaneler.

SPJUT ENKELT MED GUMMIHATT

016-9793-4	Ø4,8 mm	5L	Zink
016-9799-4	Ø4,8 mm	12L	Zink
016-9800-4	Ø4,8 mm	20L	Zink

Se bild på sista sidan i avsnittet.

SPJUT ENKELT

016-2248-4	10L	Zink
------------	-----	------

SPJUT ENKELT MED PRISKANTLISTHÅLLARE

016-2121-4	Ø4,0 mm	10L	Zink
------------	---------	-----	------

SPJUT DUBBELT MED PRISKANTLISTHÅLLARE

016-9955-4	Ø4,0 mm	20L	Zink
------------	---------	-----	------

METALLHYLLA MED 15MM KANT

014-1221-3	20M	14D	Pulverlackerad
014-1230-3	30M	14D	Pulverlackerad

METALLHYLLA FÖR SKOR

016-1100-3	30M	30D	Pulverlackerad
------------	-----	-----	----------------

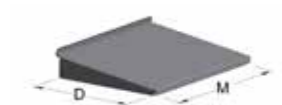

**A4 SKYLTT MED AKRYL**

BSC127	A4	Pulverlackerad
--------	----	----------------

**BROSCHYRFICKA A4 MED AKRYLFRONT**

BSC126	A4	Pulverlackerad
--------	----	----------------

**SNEDHYLLA FÖR BROSCHYRER**

017-4485-3	A4
------------	----

**HYLLA FÖR BROSCHYRER**

017-4486-3	85M	30D
------------	-----	-----

**METALLKORG**

EXP007	25M	15D	Zink
--------	-----	-----	------

**ADAPTER PRISVIPPA OCH ETIKETTLISTER****PLASTADAPTER FÖR PRISVIPPA TILL ENKELSPJUT**

016-2228-0	Ø4,8 mm	Vit plast
016-9685-28	Ø5,0 mm	Vit plast
016-9700-0	Ø6,0 mm	Vit plast
016-9688-0	Ø8,0 mm	Vit plast
017-0459-0	Ø10,0 mm	Vit plast
016-9695-0	Ø12,0 mm	Vit plast

PRISVIPPA METALL

017-0461-0	Ø4,8 mm	27 x 27 mm	Rustfri
018-0027-0		27 x 32 mm	Metal

**PRISVIKETT TRANSPARENT**

018-0108-0	Ø4,8 mm	39 x 52 mm	Transparent
018-0134-0	Ø4,8 mm	39 x 75 mm	Transparent

**GLASVITRIN****MED SKJUTDÖRRAR I GLAS, TVÅ HYLLOR OCH LED BELYSNING**

BSC008-1	90M
BSC009-1	90M

Comes with metal rear panel.

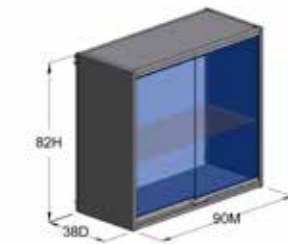
**COMES WITH METAL REAR PANEL****PRISKANTLIST FÖR METALLHYLLA**

018-0201-0	90M	3,9H	Transparent - självhäftande
013-0171-0	90M	3,9H	Grå - självhäftande
018-0301-0	90M	2,6H	Transparent - självhäftande
018-0200-0	60M	3,9H	Transparent - självhäftande

Grå - självhäftande = RAL 7015.

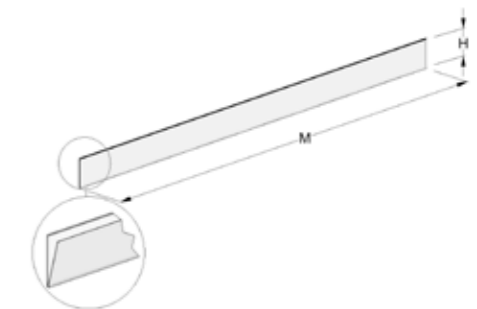
**PRISKANTLIST TILL TRÅDHYLLA**

018-0211-0	90M	3,9H	Transparent
018-0210-0	60M	3,9H	Transparent
013-0170-0	90M	3,9H	Grå ral 7015
018-0311-0	90M	2,6H	Transparent
018-0310-0	60M	2,6H	Transparent

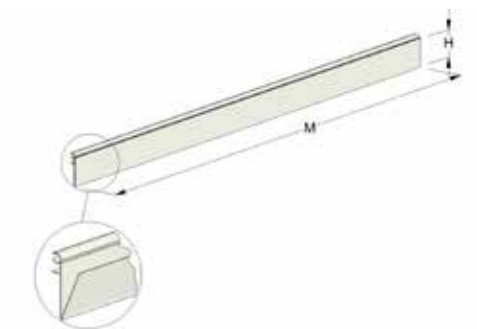



TILLBEHÖR MERFÖRSÄLJNING

KURV TIL TRÅDHYLDE

EXP002	27M	17D
--------	-----	-----



SILLBEN

016-0465-4	130H
------------	------

Med platta för prisetikett



SILLBEN MED FOT

012-1308-3	135H
------------	------

Med platta för prisetikett

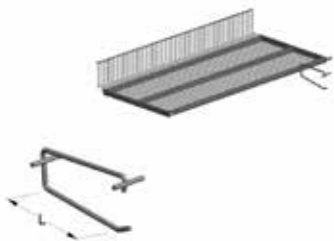

SPJUT FÖR SAMEXPONERING TILL TRÅDHYLLA

016-3402-3	15L
------------	-----

Tillbehör



I VÄGGLÖSNING – PANEL PLAN

Intro till panelplansystem

Vägg- och golvsystem med slät bakre panel i stål. Den bakre panelen stänger ute bakgrunden och finns i ett antal färger vilket bidrar till att butikens uttryck och profil stöds. Kan installeras med t.ex. skenor och konsoler för hyllmontering.

Fakta:

- Finns i ett antal färger
- Monteras framför stolpen
- Kan installeras med skenor och konsoler

Följande exempel baseras på en stående 60x30.

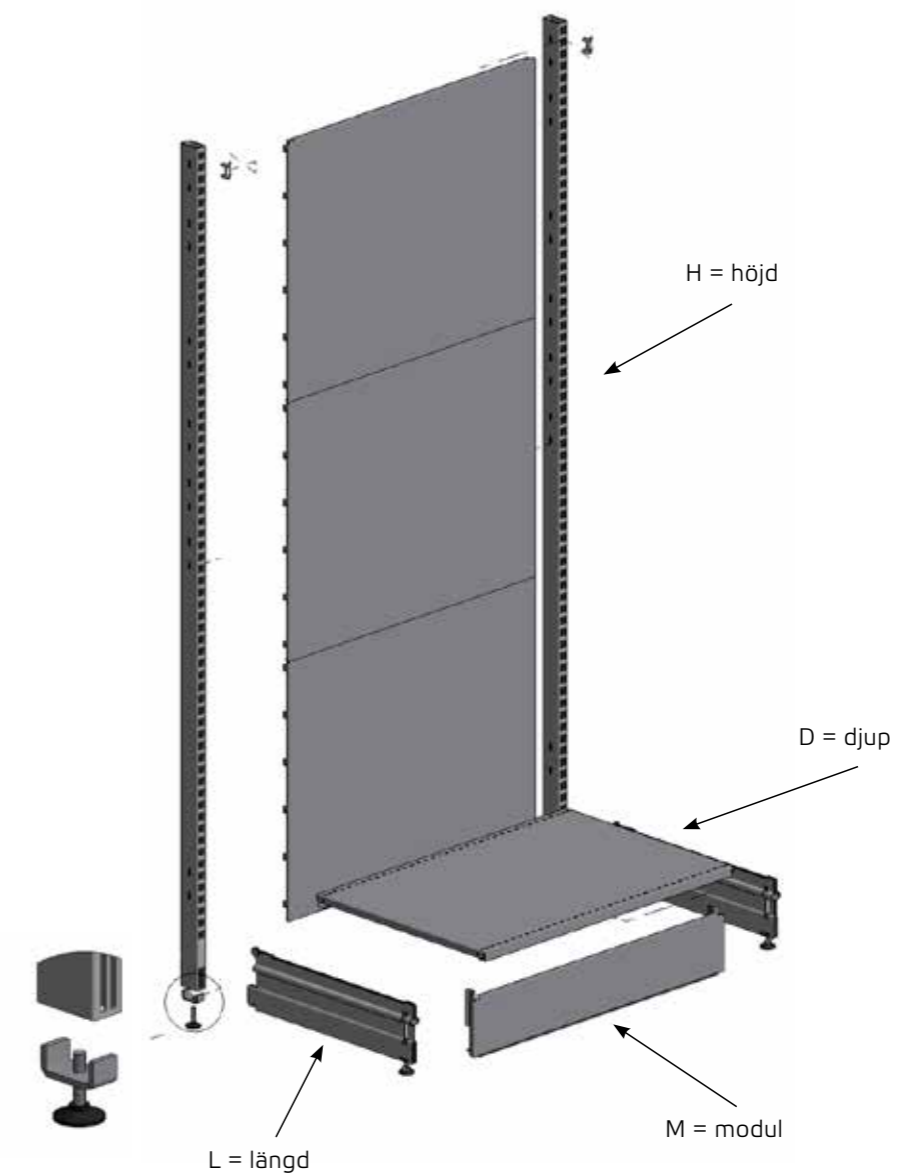

I KOMPOSITIONER FÖR VÄGG

I följande kapitel hittar du olika kompositioner för väggmontering och deras produktnummer.

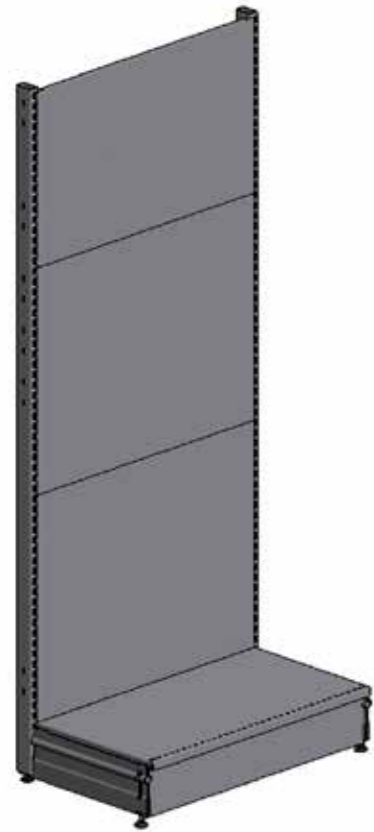
**VÄGGSEKTION START 50D**

BSC2-6-180-2-13	180H	90M	50D
BSC2-6-212-2-13	212H	90M	50D
BSC2-6-228-2-13	228H	90M	50D
BSC2-6-235-2-13	235H	90M	50D
BSC2-6-267-2-13	267H	90M	50D
BSC2-6-299-2-13	299H	90M	50D

BSC2-6-180-2-136	180H	60M	50D
BSC2-6-212-2-136	212H	60M	50D
BSC2-6-228-2-136	228H	60M	50D
BSC2-6-235-2-136	235H	60M	50D
BSC2-6-267-2-136	267H	60M	50D
BSC2-6-299-2-136	299H	60M	50D

VÄGGSEKTION START 60D

BSC2-6-180-2-03	180H	90M	60D
BSC2-6-212-2-03	212H	90M	60D
BSC2-6-228-2-03	228H	90M	60D
BSC2-6-235-2-03	235H	90M	60D
BSC2-6-267-2-03	267H	90M	60D
BSC2-6-299-2-03	299H	90M	60D

BSC2-6-180-2-036	180H	60M	60D
BSC2-6-212-2-036	212H	60M	60D
BSC2-6-228-2-036	228H	60M	60D
BSC2-6-235-2-036	235H	60M	60D
BSC2-6-267-2-036	267H	60M	60D
BSC2-6-299-2-036	299H	60M	60D

VÄGGSEKTION FÖLJE 50D

BSC2-6-180-2-14	180H	90M	50D
BSC2-6-212-2-14	212H	90M	50D
BSC2-6-228-2-14	228H	90M	50D
BSC2-6-235-2-14	235H	90M	50D
BSC2-6-267-2-14	267H	90M	50D
BSC2-6-299-2-14	299H	90M	50D

BSC2-6-180-2-146	180H	60M	50D
BSC2-6-212-2-146	212H	60M	50D
BSC2-6-228-2-146	228H	60M	50D
BSC2-6-235-2-146	235H	60M	50D
BSC2-6-267-2-146	267H	60M	50D
BSC2-6-299-2-146	299H	60M	50D

VÄGGSEKTION FÖLJE 60D

BSC2-6-180-2-04	180H	90M	60D
BSC2-6-212-2-04	212H	90M	60D
BSC2-6-228-2-04	228H	90M	60D
BSC2-6-235-2-04	235H	90M	60D
BSC2-6-267-2-04	267H	90M	60D
BSC2-6-299-2-04	299H	90M	60D

BSC2-6-180-2-046	180H	60M	60D
BSC2-6-212-2-046	212H	60M	60D
BSC2-6-228-2-046	228H	60M	60D
BSC2-6-235-2-046	235H	60M	60D
BSC2-6-267-2-046	267H	60M	60D
BSC2-6-299-2-046	299H	60M	60D

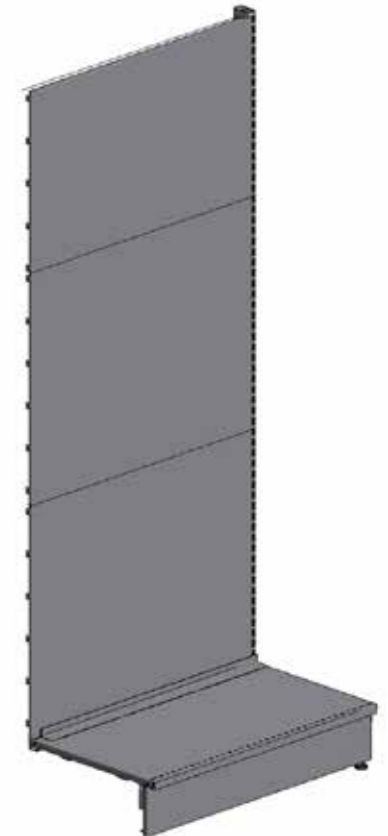

VÄGGLÖSNING – PANEL PERFEX

VÄGGSEKTION HÖRN 50D

BSC2-6-180-2-16	180H	90M	50D
BSC2-6-212-2-16	212H	90M	50D
BSC2-6-228-2-16	228H	90M	50D
BSC2-6-235-2-16	235H	90M	50D
BSC2-6-267-2-16	267H	90M	50D
BSC2-6-299-2-16	299H	90M	50D

VÄGGSEKTION HÖRN 60D

BSC2-6-180-2-06	180H	90M	60D
BSC2-6-212-2-06	212H	90M	60D
BSC2-6-228-2-06	228H	90M	60D
BSC2-6-235-2-06	235H	90M	60D
BSC2-6-267-2-06	267H	90M	60D
BSC2-6-299-2-06	299H	90M	60D



Intro till panel perfex-system

Vägg- och golvsystem med perforerad bakre panel ger en mängd alternativ för montering av krokar eller säljfrämjande produkter. Den bakre panelen stänger av bakgrunden och finns i ett antal färger vilket bidrar till att butikens uttryck och profil stöds.

Fakta:

- Optimal för montering av krokar och säljfrämjande produkter
- Finns i ett antal färger
- Monteras framför stolpen

Följande exempel baseras på en stående 60x30.

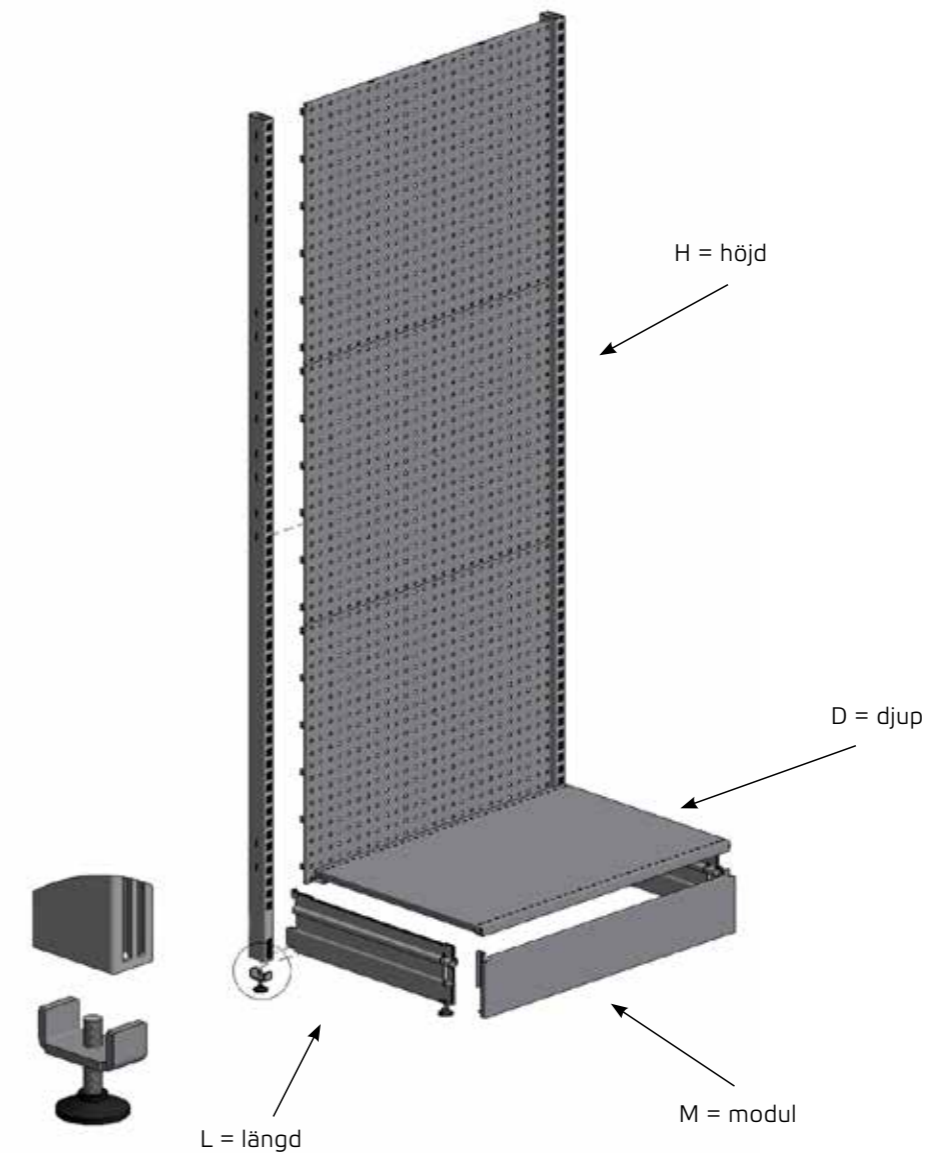

VÄGGSEKTION START 50D

BSC2-6-180-5-13	180H	90M	50D
BSC2-6-212-5-13	212H	90M	50D
BSC2-6-228-5-13	228H	90M	50D
BSC2-6-235-5-13	235H	90M	50D
BSC2-6-267-5-13	267H	90M	50D
BSC2-6-299-5-13	299H	90M	50D

BSC2-6-180-5-136	180H	60M	50D
BSC2-6-212-5-136	212H	60M	50D
BSC2-6-228-5-136	228H	60M	50D
BSC2-6-235-5-136	235H	60M	50D
BSC2-6-267-5-136	267H	60M	50D
BSC2-6-299-5-136	299H	60M	50D

VÄGGSEKTION START 60D

BSC2-6-180-5-03	180H	90M	60D
BSC2-6-212-5-03	212H	90M	60D
BSC2-6-228-5-03	228H	90M	60D
BSC2-6-235-5-03	235H	90M	60D
BSC2-6-267-5-03	267H	90M	60D
BSC2-6-299-5-03	299H	90M	60D

BSC2-6-180-5-036	180H	60M	60D
BSC2-6-212-5-036	212H	60M	60D
BSC2-6-228-5-036	228H	60M	60D
BSC2-6-235-5-036	235H	60M	60D
BSC2-6-267-5-036	267H	60M	60D
BSC2-6-299-5-036	299H	60M	60D

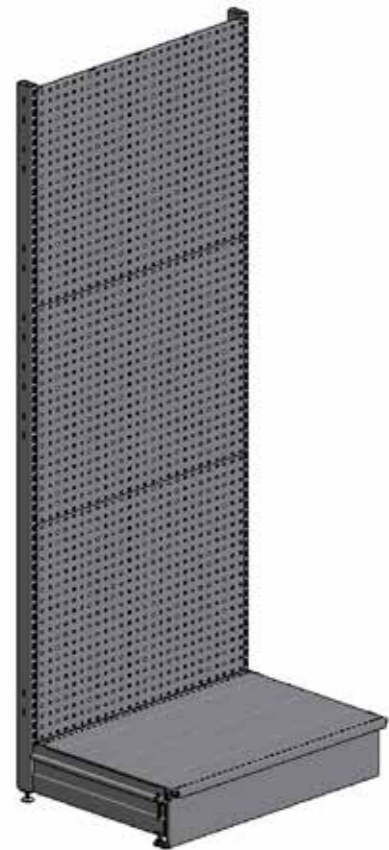
**VÄGGSEKTION FÖLJE 50D**

BSC2-6-180-5-14	180H	90M	50D
BSC2-6-212-5-14	212H	90M	50D
BSC2-6-228-5-14	228H	90M	50D
BSC2-6-235-5-14	235H	90M	50D
BSC2-6-267-5-14	267H	90M	50D
BSC2-6-299-5-14	299H	90M	50D

BSC2-6-180-5-146	180H	60M	50D
BSC2-6-212-5-146	212H	60M	50D
BSC2-6-228-5-146	228H	60M	50D
BSC2-6-235-5-146	235H	60M	50D
BSC2-6-267-5-146	267H	60M	50D
BSC2-6-299-5-146	299H	60M	50D

VÄGGSEKTION FÖLJE 60D

BSC2-6-180-5-04	180H	90M	60D
BSC2-6-212-5-04	212H	90M	60D
BSC2-6-228-5-04	228H	90M	60D
BSC2-6-235-5-04	235H	90M	60D
BSC2-6-267-5-04	267H	90M	60D
BSC2-6-299-5-04	299H	90M	60D

BSC2-6-180-5-046	180H	60M	60D
BSC2-6-212-5-046	212H	60M	60D
BSC2-6-228-5-046	228H	60M	60D
BSC2-6-235-5-046	235H	60M	60D
BSC2-6-267-5-046	267H	60M	60D
BSC2-6-299-5-046	299H	60M	60D

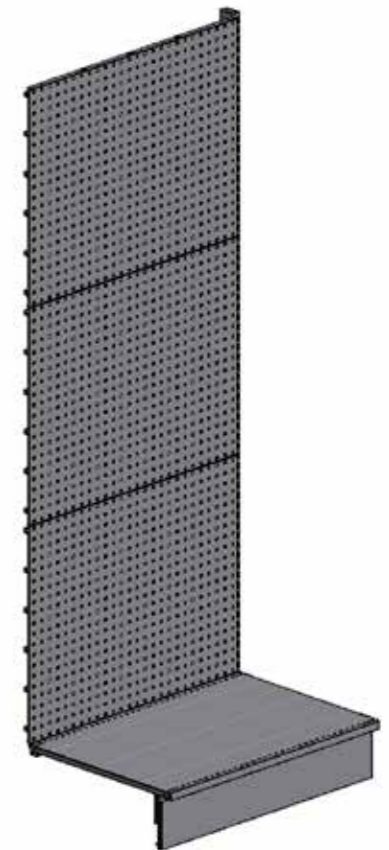

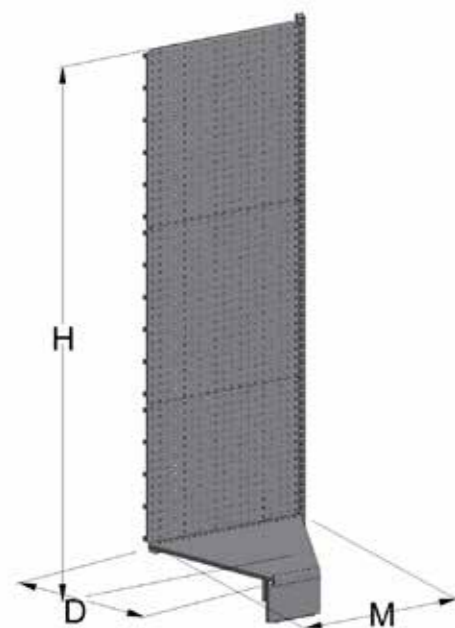
**VÄGGSEKTION HÖRN 50D**

BSC2-6-180-5-16	180H	90M	50D
BSC2-6-212-5-16	212H	90M	50D
BSC2-6-228-5-16	228H	90M	50D
BSC2-6-235-5-16	235H	90M	50D
BSC2-6-267-5-16	267H	90M	50D
BSC2-6-299-5-16	299H	90M	50D

VÄGGSEKTION HÖRN 60D

BSC2-6-180-5-06	180H	90M	60D
BSC2-6-212-5-06	212H	90M	60D
BSC2-6-228-5-06	228H	90M	60D
BSC2-6-235-5-06	235H	90M	60D
BSC2-6-267-5-06	267H	90M	60D
BSC2-6-299-5-06	299H	90M	60D

I KOMPOSITION AV GOLV

I följande kapitel hittar du olika kompositioner för golv och deras produktnummer.

I GOLVLÖSNING – PANEL PLAN

Intro till panelplansystem

Vägg- och golvsystem med slät bakre panel i stål. Den bakre panelen stänger ute bakgrunden och finns i ett antal färger vilket bidrar till att butikens uttryck och profil stöds. Kan installeras med t.ex. skenor och konsoler för hyllmontering.

Fakta:

- Finns i ett antal färger
- Monteras framför stolpen
- Kan installeras med skenor och konsoler

Följande exempel baseras på en stående 60x30.

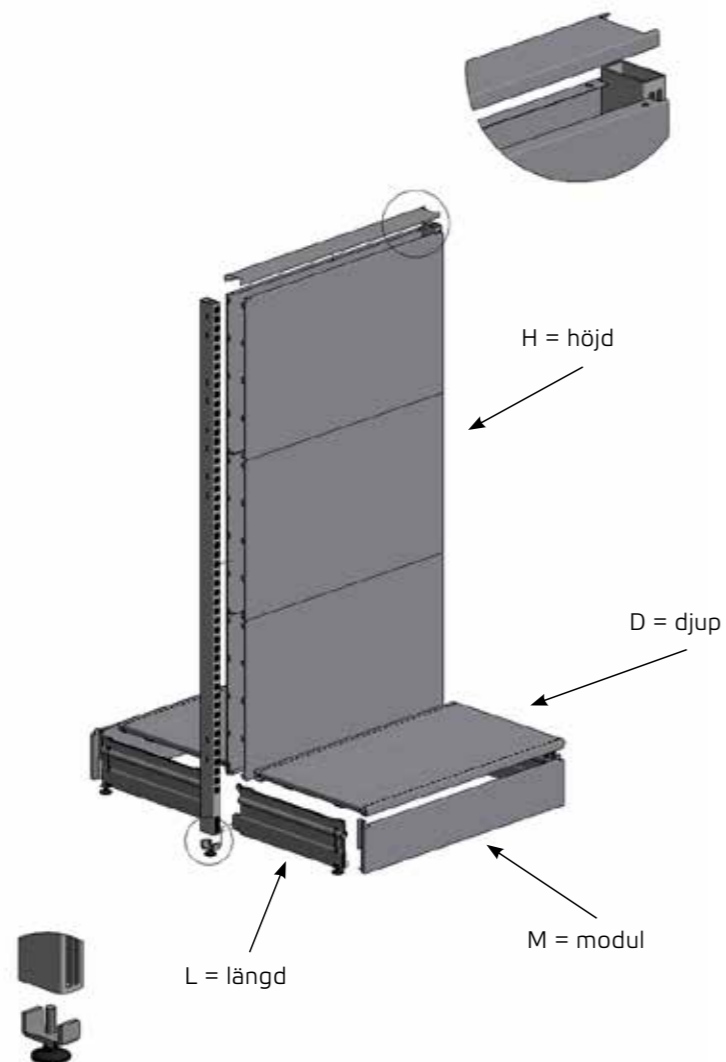

GOLVSEKTION START 50D

BSC2-6-126-2-11	126H	90M	50D
BSC2-6-142-2-11	142H	90M	50D
BSC2-6-158-2-11	158H	90M	50D
BSC2-6-180-2-11	180H	90M	50D

BSC2-6-126-2-116	126H	60M	50D
BSC2-6-142-2-116	142H	60M	50D
BSC2-6-158-2-116	158H	60M	50D
BSC2-6-180-2-116	180H	60M	50D

GOLVSEKTION START 60D

BSC2-6-126-2-01	126H	90M	60D
BSC2-6-142-2-01	142H	90M	60D
BSC2-6-158-2-01	158H	90M	60D
BSC2-6-180-2-01	180H	90M	60D

BSC2-6-126-2-116	126H	60M	60D
BSC2-6-142-2-116	142H	60M	60D
BSC2-6-158-2-116	158H	60M	60D
BSC2-6-180-2-116	180H	60M	60D

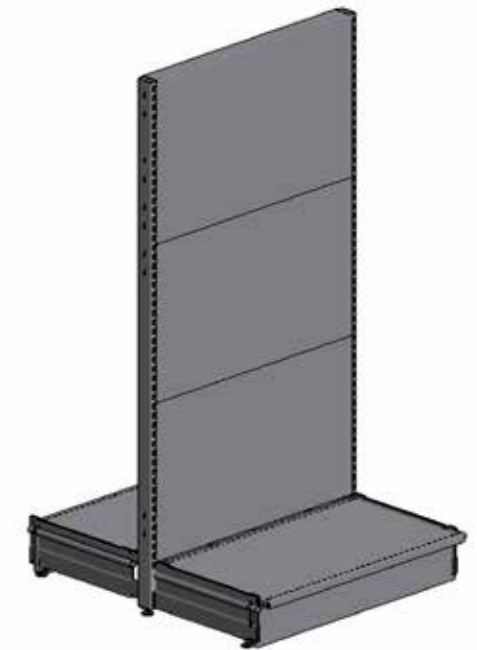

GOLVSEKTION FÖLJE 50D

BSC2-6-126-2-12	126H	90M	50D
BSC2-6-142-2-12	142H	90M	50D
BSC2-6-158-2-12	158H	90M	50D
BSC2-6-180-2-12	180H	90M	50D

BSC2-6-126-2-126	126H	60M	50D
BSC2-6-142-2-126	142H	60M	50D
BSC2-6-158-2-126	158H	60M	50D
BSC2-6-180-2-126	180H	60M	50D

GOLVSEKTION FÖLJE 60D

BSC2-6-126-2-02	126H	90M	60D
BSC2-6-142-2-02	142H	90M	60D
BSC2-6-158-2-02	158H	90M	60D
BSC2-6-180-2-02	180H	90M	60D

BSC2-6-126-2-026	126H	60M	60D
BSC2-6-142-2-026	142H	60M	60D
BSC2-6-158-2-026	158H	60M	60D
BSC2-6-180-2-026	180H	60M	60D

GAVELRAM

BSC101-126	126H
BSC101-142	142H
BSC101-158	158H
BSC101-180	180H

I GOLVLÖSNING – PANEL PERFEX

Intro till panel perfex-system

Vägg- och golvsystem med perforerad bakre panel ger en mängd alternativ för montering av krokar eller säljfrämjande produkter. Den bakre panelen stänger av bakgrunden och finns i ett antal färger vilket bidrar till att butikens uttryck och profil stöds.

Fakta:

- Optimal för montering av krokar och säljfrämjande produkter
- Finns i ett antal färger
- Monteras framför stolpen

Följande exempel baseras på en stående 60x30.

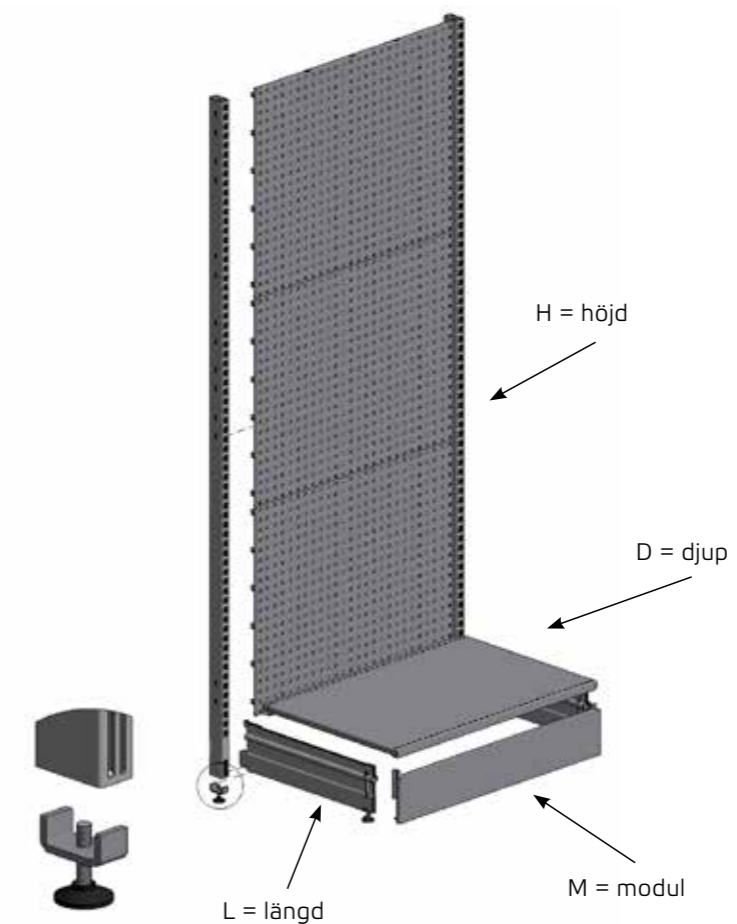
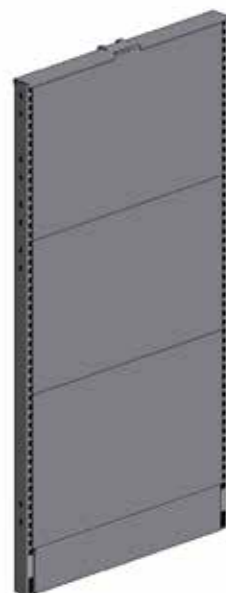
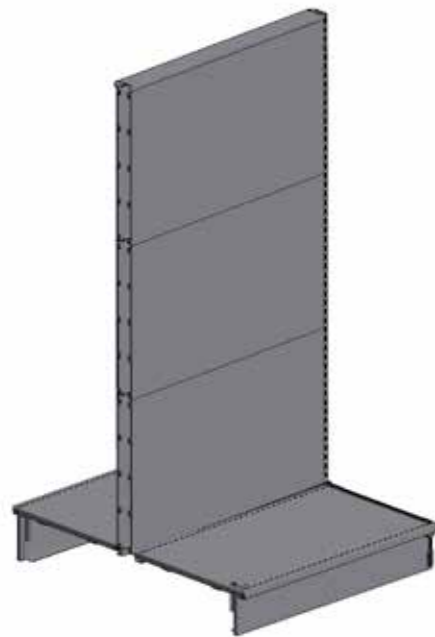

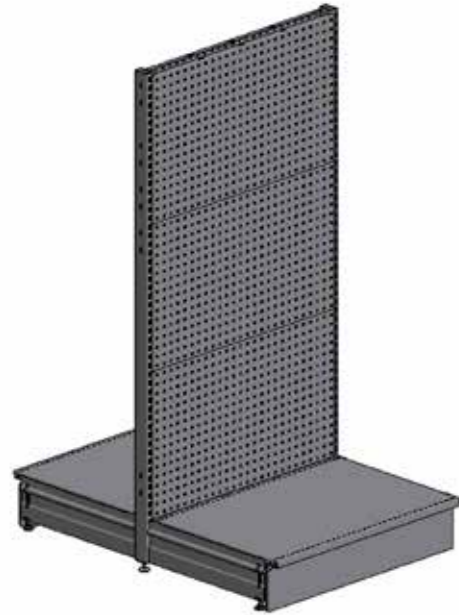

GOLVSEKTION START 50D

BSC2-6-126-5-11	126H	90M	50D
BSC2-6-142-5-11	142H	90M	50D
BSC2-6-158-5-11	158H	90M	50D
BSC2-6-180-5-11	180H	90M	50D

BSC2-6-126-5-116	126H	60M	50D
BSC2-6-142-5-116	142H	60M	50D
BSC2-6-158-5-116	158H	60M	50D
BSC2-6-180-5-116	180H	60M	50D

GOLVSEKTION START 60D

BSC2-6-126-5-01	126H	90M	60D
BSC2-6-142-5-01	142H	90M	60D
BSC2-6-158-5-01	158H	90M	60D
BSC2-6-180-5-01	180H	90M	60D

BSC2-6-126-5-016	126H	60M	60D
BSC2-6-142-5-016	142H	60M	60D
BSC2-6-158-5-016	158H	60M	60D
BSC2-6-180-5-016	180H	60M	60D

GOLVSEKTION FÖLJE 50D

BSC2-6-126-5-12	126H	90M	50D
BSC2-6-142-5-12	142H	90M	50D
BSC2-6-158-5-12	158H	90M	50D
BSC2-6-180-5-12	180H	90M	50D

BSC2-6-126-5-126	126H	60M	50D
BSC2-6-142-5-126	142H	60M	50D
BSC2-6-158-5-126	158H	60M	50D
BSC2-6-180-5-126	180H	60M	50D

GOLVSEKTION FÖLJE 60D

BSC2-6-126-5-02	126H	90M	60D
BSC2-6-142-5-02	142H	90M	60D
BSC2-6-158-5-02	158H	90M	60D
BSC2-6-180-5-02	180H	90M	60D

BSC2-6-126-5-026	126H	60M	60D
BSC2-6-142-5-026	142H	60M	60D
BSC2-6-158-5-026	158H	60M	60D
BSC2-6-180-5-026	180H	60M	60D

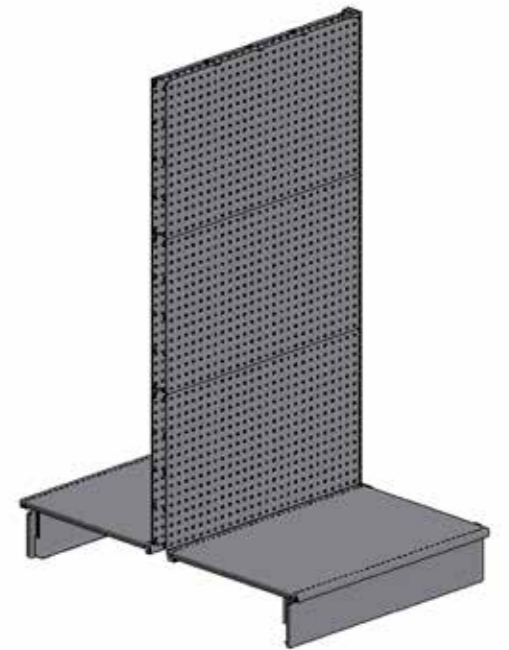

GAVELRAM

BSC104-126	126H
BSC104-142	142H
BSC104-158	158H
BSC104-180	180H

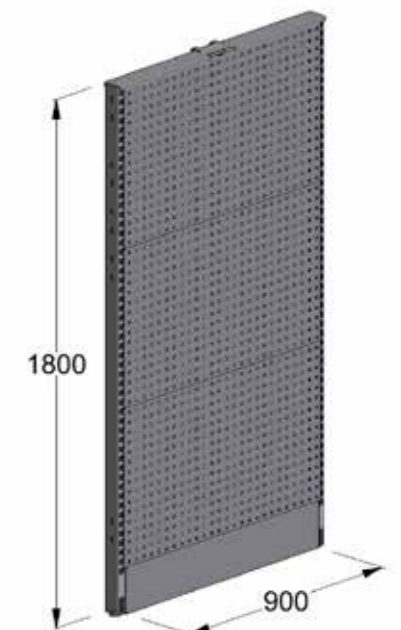

EXEMPEL PÅ BESTYCKNING

Här följer några sidor med inspiration som är till för att hjälpa dig att förstå hur vårt system är uppbyggt och exempel på hur det kan användas.

VÄGGSEKTION START 228H PLAN

BSC2-6-228-2-03

2 stk.	054-6035-3	Stolpe 228H
2 stk.	022-4020-4	Lås
2 stk.	022-4003-3	Fot 56L
1 stk.	014-6760-3	Plåthylla 90M 60D
1 stk.	022-4090-3	Frontsockel 90M
3 stk.	019-7904-3	Panel plan 70H 90M
2 stk.	012-7207-0	Clips till rygg

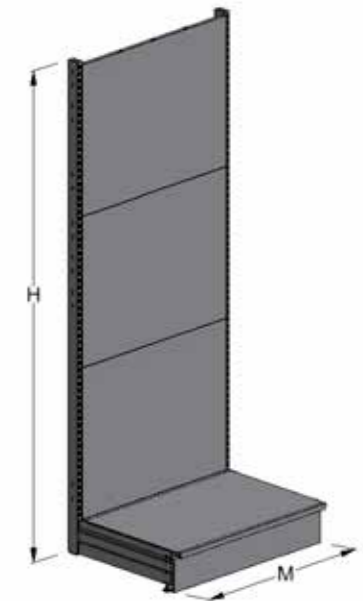

VÄGGSEKTION FÖLJE 228H PLAN

BSC2-6-228-2-04

1 stk.	054-6035-3	Stolpe 228H
1 stk.	022-4020-4	Lås
1 stk.	022-4003-3	Fot 56L
1 stk.	014-6760-3	Plåthylla 90M 60D
1 stk.	022-4090-3	Frontsockel 90M
3 stk.	019-7904-3	Panel plan 70H 90M
2 stk.	012-7207-0	Clips till rygg

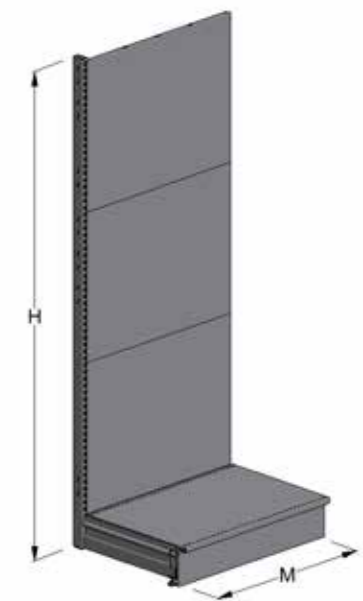

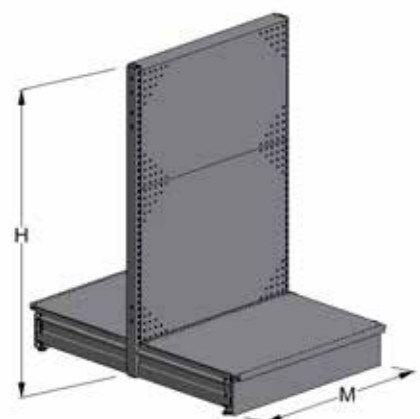
**GOLVSEKTION START 142H PERFEX**

BSC2-6-142-5-01

2 stk.	054-6031-3	Stolpe 142H
2 stk.	022-4020-4	Lås
4 stk.	022-4003-3	Fot 56L
2 stk.	014-6760-3	Plåthylla 90M 60D
2 stk.	022-4090-3	Frontsockel 90M
2 stk.	025-5042-3	Panel perfex 54H 90M
2 stk.	025-5024-3	Panel perfex 70H 90M
1 stk.	015-1005-3	Topptäckning 90M
2 stk.	012-7207-0	Clips till rygg

GAVELRAM 142H MED PERFEX OCH PLAN RYGGPANEL

BSC104-142

1 stk.	017-0027-3	Gavelram 142H
1 stk.	025-5042-3	Panel perfex 54H 90M
1 stk.	025-5024-3	Panel perfex 70H 90M
1 stk.	019-7902-3	Panel plan 54H 90M
1 stk.	019-7904-3	Panel plan 70H 90M
1 stk.	015-1026-3	Topptäckning gavelram 90M

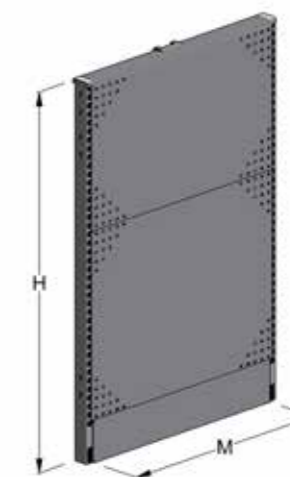
**GOLVSEKTION FÖLJE 142H PERFEX**

BSC2-6-142-5-02

1 stk.	054-6031-3	Stolpe 142H
1 stk.	022-4020-4	Lås
2 stk.	022-4003-3	Fot 56L
2 stk.	014-6760-3	Plåthylla 90M 60D
2 stk.	022-4090-3	Frontsockel 90M
2 stk.	025-5042-3	Panel perfex 54H 90M
2 stk.	025-5024-3	Panel perfex 70H 90M
1 stk.	015-1005-3	Topptäckning 90M
2 stk.	012-7207-0	Clips till rygg

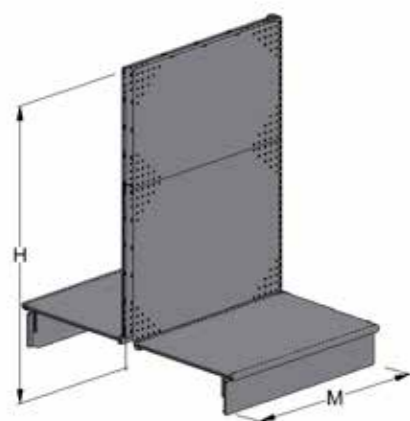
**VÄGGSEKTION HÖRN 228H MED PLAN RYGGPANEL**

BSC2-6-228-2-06

1 stk.	054-6035-3	Stolpe 228H
1 stk.	022-4020-4	Lås
1 stk.	022-4003-3	Fot 56L
1 stk.	014-5246-3	Plåthylla 0D
1 stk.	022-9053-3	Frontsockel
3 stk.	019-7701-3	Panel 70H

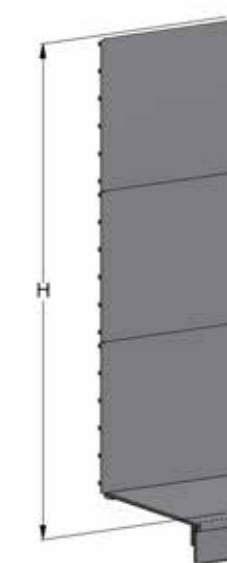

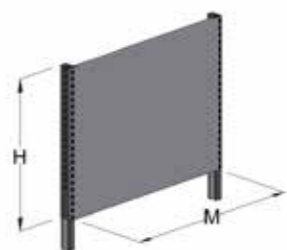
**STOLPFÖRLÄNGARE 163H MED PLAN RYGGPANEL**

BSC111-1

2 stk.	054-2318-3	Stolpförlängare 163H
3 stk.	019-7902-3	Panel 54H
4 stk.	012-7207-0	Clips till rygg

**GOLVSEKTION MED HJUL 158H
MED PLAN/PERFEX RYGGPANEL**

BSC120

3 stk.	054-6032-3	Stolpe 158H
2 stk.	017-0026-3	Gavelram
4 stk.	014-6750-3	Plåthylla 90M 50D
1 stk.	007-2210-3	Underrede med hjul start 90M 50D
1 stk.	007-2211-3	Underrede med hjul följe 90M 50D
2 stk.	015-1005-3	Överliggare
2 stk.	015-1026-3	Överliggare gavel
8 stk.	025-5024-3	Panel perfex 70H 90M
4 stk.	019-7904-3	Panel plan 70H 90M
12 stk.	012-7207-0	Clips till rygg

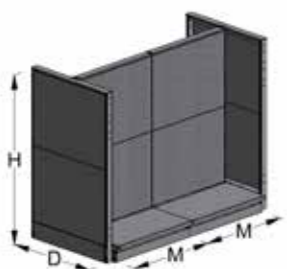
**GOLVSEKTION**

BSC119

8 stk.	054-6031-3	Stolpe 142H
8 stk.	022-4020-4	Lås
8 stk.	014-6760-3	Plåthylla 90M 60D
16 stk.	022-4003-3	Fot 56L
8 stk.	022-4090-3	Frontsockel
8 stk.	019-7902-3	Panel plan 54H 90M
8 stk.	025-5024-3	Panel perfex 70H 90M
4 stk.	015-1005-3	Överliggare
16 stk.	012-7207-0	Clips till rygg

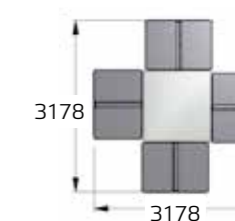
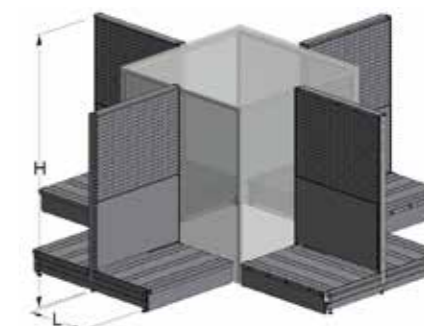
**HÖRNSEKTION, VÄGG 142H**

BSC106

4 stk.	054-6031-3	Stolpe 142H
4 stk.	022-4020-4	Lås
4 stk.	014-5246-3	Plåthylla 60D
2 stk.	014-6760-3	Plåthylla 60D
6 stk.	022-4003-3	Fot 56L
4 stk.	022-9053-3	Frontsockel
2 stk.	022-4090-3	Frontsockel 90M
4 stk.	019-7701-3	Panel plan 70H
4 stk.	019-7700-3	Panel plan 54H
2 stk.	019-7904-3	Panel plan 70H 90M
2 stk.	019-7902-3	Panel plan 54H 90M
1 stk.	015-1005-3	Överliggare
1 stk.	014-6881-3	Överliggare B
1 stk.	014-6880-3	Överliggare A
1 stk.	080-5379-0	Dubbelt konsol

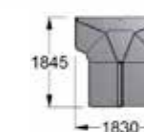
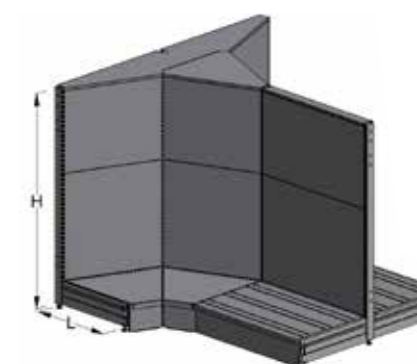

HÖRN INVÄNDIGT/UTVÄNDIGT

BSC107

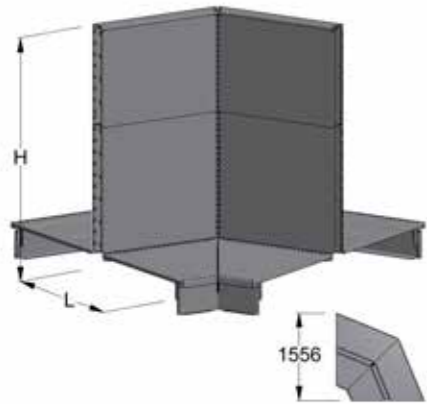

1 stk.	054-6031-3	Stolpe 142H
1 stk.	022-4020-4	Lås
2 stk.	022-4003-3	Fot 56L
2 stk.	014-5246-3	Plåthylla 60D
2 stk.	022-9053-3	Frontsockel
2 stk.	019-7701-3	Panel plan 70H invändigt
2 stk.	019-7700-3	Panel plan 54H invändigt
2 stk.	019-7938-3	Panel plan 54H invändigt
2 stk.	019-7937-3	Panel plan 70H invändigt
2 stk.	022-9070-3	Frontsockel utvändigt
2 stk.	014-5249-3	Plåthylla utvändigt hörn 60D
2 stk.	022-5022-3	Överliggare

INVÄNDIGT HÖRN 228H 60D 60X30 STOLPE

BSC122

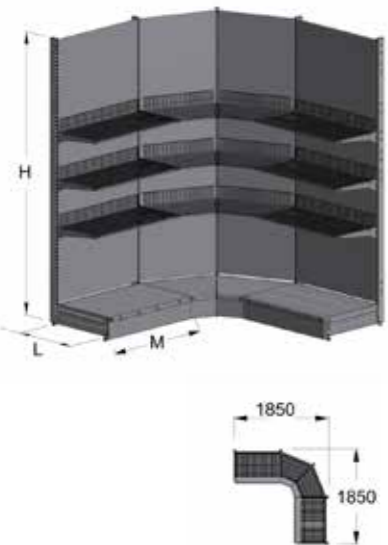

5 stk.	054-6035-3	Stolpe 228H
5 stk.	022-4020-4	Lås
5 stk.	022-4003-3	Fot 56L
2 stk.	014-6760-3	Plåthylla 60D
6 stk.	019-7701-3	Panel 70H 45 gr 6x3
6 stk.	019-7904-3	Panel plan 70H 90M
2 stk.	022-4090-3	Frontsockel 90M
2 stk.	022-9043-3	Frontsockel 45 gr. 90M 56L
2 stk.	014-5246-3	Plåthylla 45 gr. 6X3 60D
8 stk.	012-7207-0	Clips till rygg
4 stk.	022-0300-3	Avståndsstag hörn
6 stk.	002-3045-3	Trådhylla 90M 45D
6 stk.	001-7645-3	Trådhylla 45 gr. 45D 60x30
24 stk.	021-2985-3	Konsol 45L

INVÄNDIGT HÖRN 228H 60D 80X30 STOLPE

BSC123

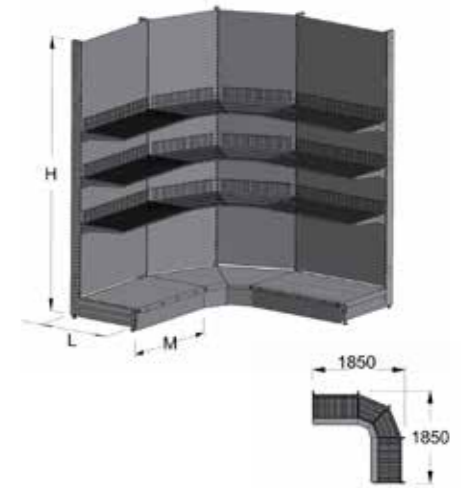

5 stk.	054-8035-3	Stolpe 228H
5 stk.	022-4040-4	Lås
5 stk.	022-4003-3	Fot 56L
2 stk.	014-6760-3	Plåthylla 60D
6 stk.	019-7741-3	Panel 70H 45 gr 8x3
6 stk.	019-7904-3	Panel plan 70H 90M
2 stk.	022-4090-3	Frontsockel 90M
2 stk.	022-9048-3	Frontsockel 45 gr. 90M 56L
2 stk.	014-0403-3	Plåthylla 45 gr. 8X3 60D
8 stk.	012-7207-0	Clips till rygg
4 stk.	022-0300-3	Avståndsstag hörn
6 stk.	002-3045-3	Trådhylla 90M 45D
6 stk.	001-7655-3	Trådhylla 45 gr. 45D 80x30
24 stk.	021-2985-3	Konsol 45L

INVÄNDIGT/UTVÄNDIGT HÖRN 228H 60D 60X30 STOLPE

BSC124

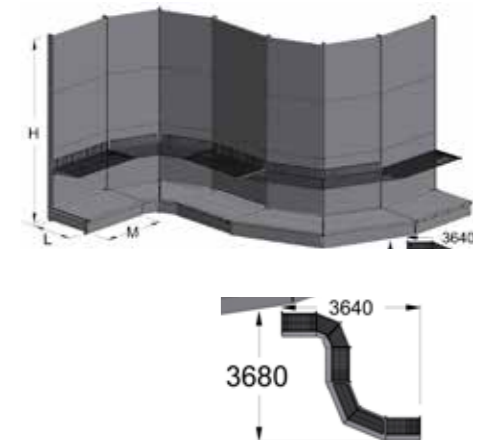

8 stk.	054-6035-3	Stolpe 228H
8 stk.	022-4020-4	Lås
8 stk.	022-4003-3	Fot 56L
3 stk.	014-6760-3	Plåthylla 60D
6 stk.	019-7701-3	Panel 70H 45 gr 6x3
9 stk.	019-7904-3	Panel plan 70H 90M
2 stk.	014-5249-3	Plåthylla utvändigt 6X3 60D
3 stk.	022-4090-3	Frontsockel 90M
2 stk.	022-9043-3	Frontsockel 45 gr. 90M 56L
2 stk.	022-9070-3	Frontsockel ext. 6x3
2 stk.	014-5246-3	Plåthylla 45 gr. 6X3 60D
8 stk.	012-7207-0	Clips till rygg
4 stk.	022-0300-3	Avståndsstag hörn
6 stk.	002-3045-3	Trådhylla 90M 45D
6 stk.	001-7645-3	Trådhylla 45 gr. 45D 6x3
24 stk.	021-2985-3	Konsol 45L
1 stk.	001-8507-4	Trådhylla 45 gr. utvändigt 45D 6x3
6 stk.	025-1080-3	Panel plan utvändigt 70H

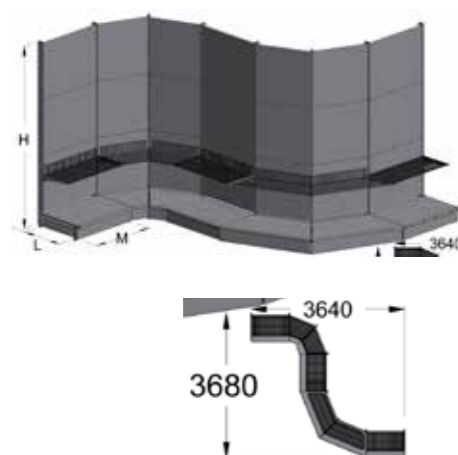

INVÄNDIGT/UTVÄNDIGT HÖRN 228H 60D 60X30 STOLPE

BSC125

8 stk.	054-8035-3	Stolpe 228H
8 stk.	022-4040-4	Lås
8 stk.	022-4003-3	Fot 56L
3 stk.	014-6760-3	Plåthylla 60D
6 stk.	019-7741-3	Panel 70H 45 gr 8x3
9 stk.	019-7904-3	Panel plan 70H 90M
2 stk.	014-5252-3	Plåthylla 45 gr. 8X3 60D
3 stk.	022-4090-3	Frontsockel 90M
2 stk.	022-1376-3	Frontsockel 45 gr. 90M 56L
2 stk.	022-9072-3	Frontsockel utvändigt 8x3
2 stk.	014-5265-3	Plåthylla 45 gr. 8X3 60D
8 stk.	012-7207-0	Clips til rygg
4 stk.	022-0300-3	Avståndsstag hörn
6 stk.	001-7655-3	Trådhylla 90M 45D
6 stk.	002-3100-3	Trådhylla 45 gr. 45D 8x3
24 stk.	021-2985-3	Konsol 45L
1 stk.	002-3100-4	Trådhylla 45 gr. utvändigt 45D 8x3
6 stk.	025-5124-3	Panel plan utvändigt 70H

I FÄRGER OCH MATERIAL

Från vårt stora utbud av färger och material kan du välja exakt det alternativ som passar din butiksmiljö.

Här hittar du exempel på standardfärger, laminat- och melaminytor.

Vi kan även tillhandahålla andra alternativ förutom dessa standardfärger och standardmaterial. Kontakta oss för att få mer information.

Det är viktigt att välja rätt färg och material till din butiksmiljö. Våra formgivare står redo att hjälpa dig, så kontakta oss för rådgivning!



RAL-FÄRG

Våra standardfärger är i huvudsak baserat på RAL-färgsystemet. Andra färger är blandade. RAL-färger beskrivs med ett fyrsiffrigt nummer. RAL-färgsystemet väljs ofta för ytbehandling med pulverlackering på metall.

Vi har färgprover tillgängliga när du ska göra ditt val. För mer information och lösningar för dina specifika behov, kontakta Wanzl Nordic.

Se våra standardfärger på nästa sida.

ULTRAMARINE BLUE EXP. NO 05002 RAL 5002	TRAFFIC RED EXP. NO 03020 RAL 3020	DARK GREY EXP. NO 00510 RAL 7022	LIGHT GREY EXP. NO 07035 RAL 7035
BRILLIANT BLUE EXP. NO 00630 RAL 5007	FLAME RED EXP. NO 03000 RAL 3000	GREY BLACK EXP. NO 00432 RAL 7032	TELEGREY 1 EXP. NO 07045 RAL 7045
PASTEL BLUE EXP. NO 05024 RAL 5024	OXIDE RED EXP. NO 00633 RAL 3009	TRAFFIC GREY B EXP. NO 00585 RAL 7043	IRON GREY EXP. NO 07011 RAL 7011
AZURE BLUE EXP. NO 00631 RAL 5009	TRAFFIC ORANGE EXP. NO 02009 RAL 2009	DARK GREY EXP. NO 00555 RAL 7005	GREY EXP. NO 00391 RAL 7031
REED GREEN EXP. NO 06013 RAL 6013	BLUE WHITE EXP. NO 00032 RAL 9016	SLATE GREY EXP. NO 07015 RAL 7015	OYSTER WHITE EXP. NO 00592 RAL 1013
OLIVE GREEN EXP. NO 00635 RAL 6003	PURE WHITE EXP. NO 09010 RAL 9010	BASALT GREY EXP. NO 07012 RAL 7012	GREY BROWN EXP. NO 08019 RAL 8019
MOSS GREEN EXP. NO 00632 RAL 6005	SIGNAL WHITE EXP. NO 09003 RAL 9003	ANTHRACITE GREY EXP. NO 07016 RAL 7016	ALUMINUM SILVER EXP. NO 00381 RAL 9006
BOTTLE GREEN EXP. NO 00634 RAL 6007	SIGNAL WHITE STRUCTURE EXP. NO 00511 RAL 9003	GRAPHITE GREY EXP. NO 07024 RAL 7024	WHITE ALUMINUM EXP. NO 00371 RAL 9006
RAPE YELLOW EXP. NO 01021 RAL 1021	SMOOTH MAT EXP. NO 00030 RAL 9005	TRAFFIC GREY EXP. NO 07042 RAL 7042	GREY ALUMINUM EXP. NO 00502 RAL 9007
ZINC YELLOW EXP. NO 00558 RAL 1018	JET BLACK EXP. NO 00144 RAL 9005	TELE GREY 4 EXP. NO 00570 RAL 7047	TACTILE ANTIGUE BRONZE EXP. NO 00467 RAL 8028

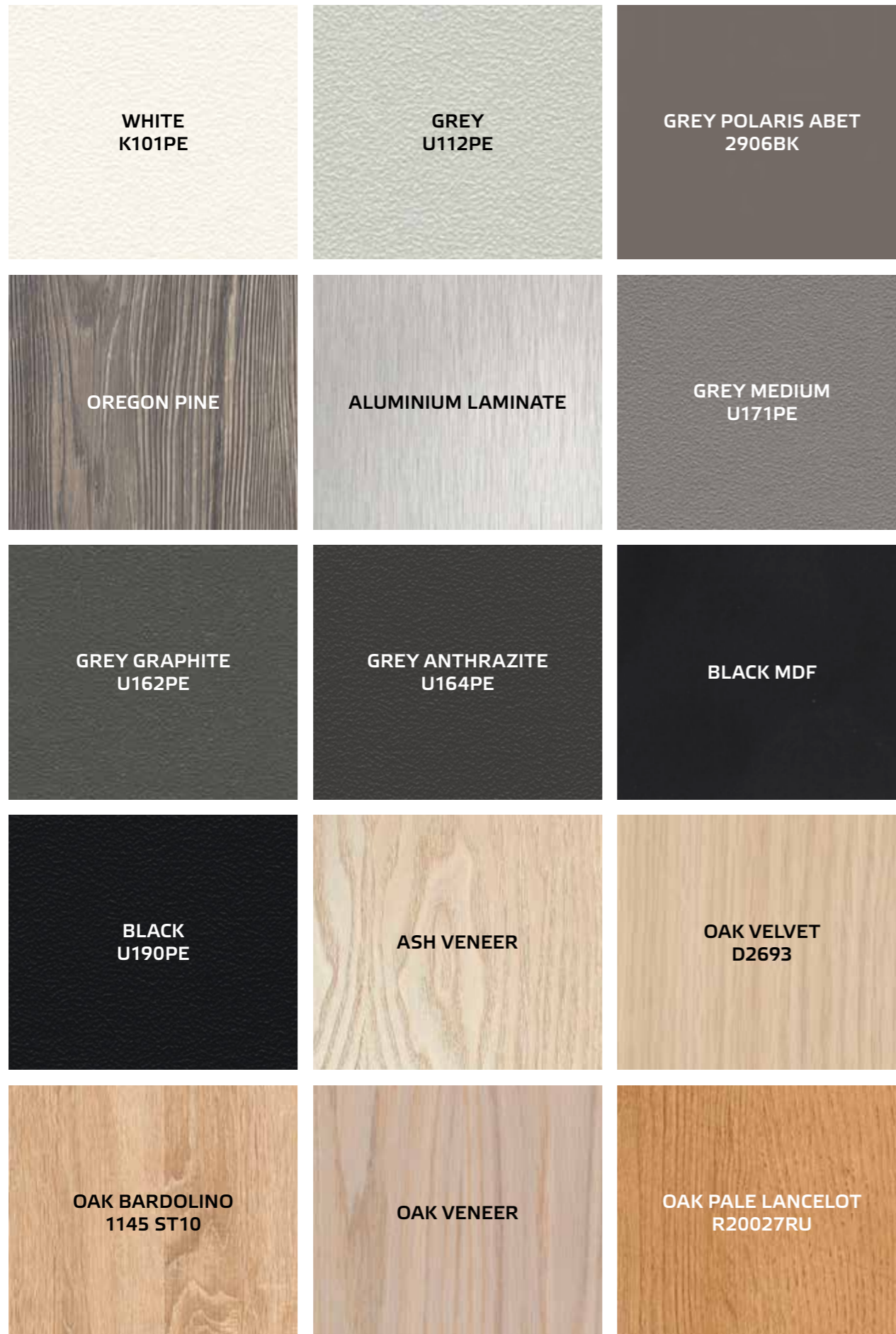

MELAMINER OCH LAMINATER

Den yta och finish du väljer är avgörande för hur butiken framstår. Vårt omfattande urval av melaminer och laminater ger dig möjlighet att hitta rätt för din butik.

Melamin är ett plastmaterial som klistras på spånskivor för att ge dem en färg eller en bestämd yta. Melamin är ett prisvänligt alternativ till laminat och det fungerar fint till de flesta ytor. Det är inte så slitstarkt som laminaten så det används oftast till lodräta ytor men det kan även i många fall användas till hyllor.

Laminaten är melaminets starka alternativ. Grunden består av många lager av papper som limmas samman för att ge den slitstyrka. Ovanpå dessa lager limmas en tunn film med en färg eller struktur. Som översta lager läggs ett transparent slityta. Laminaten används på ytor med stort slitage som till exempel till diskar.

Våra materialspecialister hjälper dig gärna med besluten vilka material som bör användas vid olika tillfällen. Kontakta Wanzl Nordic och prata om vilket materialval som är det rätta för din inredning.

I INSTALLATIONSMANUAL VIKTTABELL

INSTALLATIONS MANUAL – PANEL PLAN/PERFEX

3. Av säkerhetsskäl måste CLIPSEN vara korrekt monterade. Montera säkerhets clips i de översta slitsarna (samma slits som haken på panelen sitter i) på samtliga stolpar.

2. BMontera panelerna i slitsar på framsidan av stolparna.

1. Montera foten på stolpen.
Obs: Foten måste vara monterad innan montering av låset görs, vilket passar in i botten av stolpen.

4. Montera sockel i slits på sidan av foten..

5. Placera hyllan på fötterna.

Obs: När du använder ryggspanel av metall utan mellanstag, måste arrangemanget alltid säkras med hjälp av säkerhets clips. Alternativt, kan kombinationen mellanstag / rygglåtar av metall användas.

Se 088-4022-0 för montering av mellanstag.

VIKTTABELL

VIKTTABELL – CENTRAL STÄLLFOT

Beträffande väggsektion (1-sidig belastning) och golvsektionen (2-sidig belastning) nedan nämnt är giltigt:

- Värdena i tabellen är giltiga för justerbar fötter i sammansatt rad av stolpar
- Lasten måste beräknas enligt den tyngst belastade sektionen
- Belastningen fördelas jämnt. Också på båda sidor av golvsektionen
- Väggssektion utan väggfästen

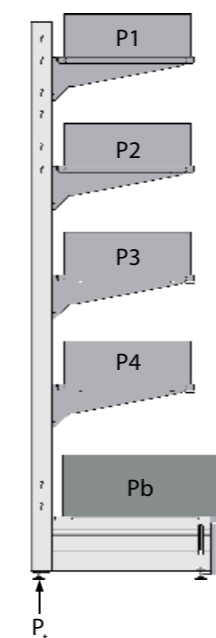

$$P_t = \frac{P_1 + P_2 + P_3 + P_4 + P_b}{2}$$

P = Belastning
P_t = Belastning på centraljusteringen

VÄGGSEKTION

Fot	Max. last
60 X 30	550 KG
80 X 30	550 KG

$$P_t = (P_1 + P_3 + P_5 + P_7 + \frac{P_{b1}}{2}) + P_2 + P_4 + P_6 + P_8 + \frac{P_{b2}}{2}$$

P = Belastning
P_t = Belastning på centraljusteringen

GOLVSEKTION

Fot	Max. last
60 X 30	275 KG
80 X 30	275 KG

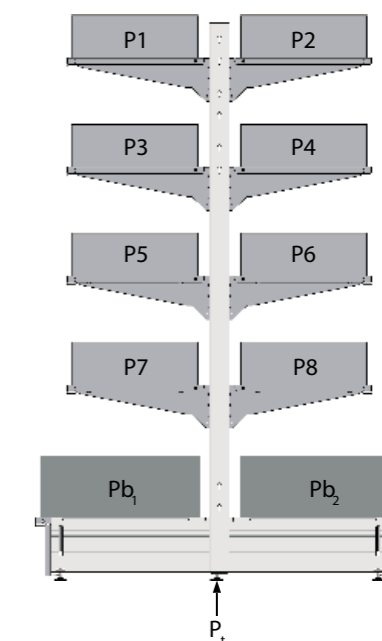

VIKTTABELL – KONSOLER**Värdena i tabellen är beroende av:**

- Korrekt placering av fästena i slitsar
- Konsol och slitsar måste vara kompatibla
- Vikten är jämnt fördelad
- Vikten är statiskt

Tabellens värden anges i kg och visar maximala laster. Vikten anges som belastning på hyllor. Vid tippning av justerbar typ (KNE) är den rekommenderade belastningen ca. 50% lägre.

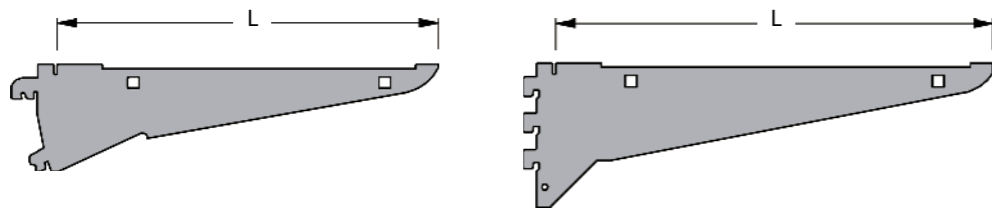

Längd L	Max. last	
	Ställbar	Fast
20 cm	85 kg	180 kg
30 cm	75 kg	160 kg
40 cm	70 kg	140 kg
45 cm	60 kg	110 kg
50 cm	50 kg	80 kg
60 cm	40 kg	70 kg

VIKTTABELL – TRÅDHYLLA OCH PLÅTHYLLA**Värdena i tabellen förutsätter att:**

- Belastningen er jämt fördelat
- Hyllorna är valda från Wanzl Nordic standard katalog

Tabellvärden är angivna i kg. och relaterar endast till nedböjning av hyllan.

$$\text{Nedböjning} = \frac{L}{200}$$

Värdena är gällande för bottenhylla på fast underlag.

Värdena är inte gällande om hyllan användas ihop med konsoll vilket begränsar belastningen. Se tabel för belastning av hylla på konsoll.

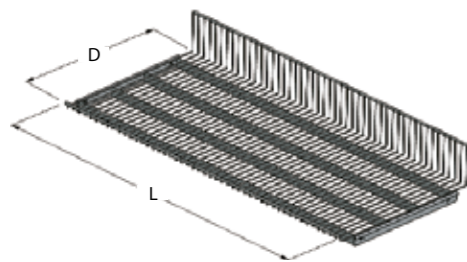

Djup D	Längd L	
	60 cm	90 cm
20 cm	135 kg	65 kg
25 cm	475 kg	225 kg
30 cm	430 kg	195 kg
40 cm	645 kg	295 kg
50 cm*	575 kg	265 kg
60 cm*	575 kg	265 kg
70 cm**		405 kg
80 cm**	605 kg	290 kg

* Används endast med en fast konsol.

** Används endast som bottenhylla.

Djup D	Längd L	
	60 cm	90 cm
20 cm		150 kg
30 cm	305 kg	160 kg
35 cm		180 kg
40 cm	595 kg	390 kg
45 cm		390 kg
50 cm	700 kg	430 kg
60 cm	700 kg	435 kg

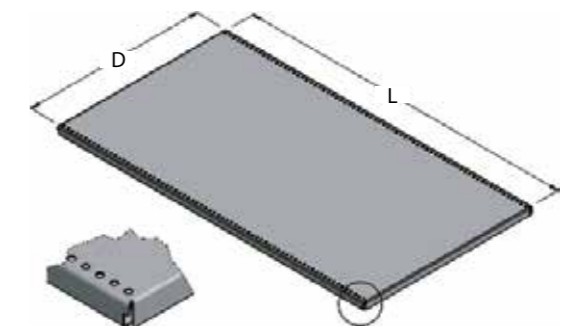
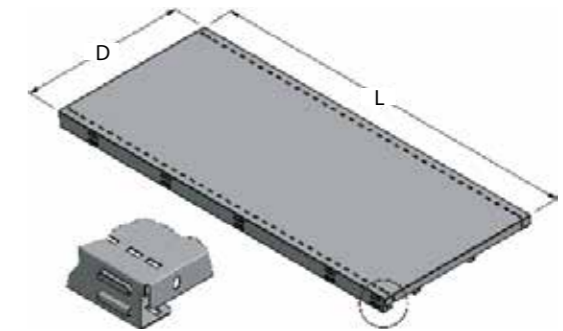

VIKTTABELL – MAX MOMENT (BÖJNING)

Tabellvärden beräknas inklusive en säkerhetsfaktor på 1,5. Tabell värden beräknas på grunderna för övre gränsvärden för nedböjning U_{max}

$$U_{max} = \frac{H}{50} = \frac{167}{50} = 3,4 \text{ cm} \quad H = \text{höjd för nedböjning } U_{max}$$

Beräkning av totalt vridmoment:

M_{hylla} uberäknas för varje hylla och beräknas till M_{total}
Förutom bottenhyllan.

Förutsättning:

- Vikten P är jämnt fördelad på hyllan
- Hyllor är jämnt fördelade på stolparna
- Max. höjd för översta hyllan är 167 cm

När höjden vid översta hyllan är $H_{mätt} > 167 \text{ cm}$ ska det beräknade värdet korrigeras och beräknas med en faktor K:

$$K = \frac{167}{H_{mätt}}$$

Fot

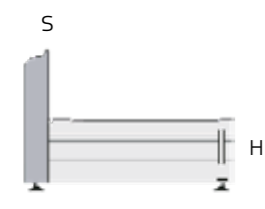

MAX. VRIDMOMENT (KGM) – STOLPE

60 x 30	80 x 30
53 kgm	112 kgm

D = hylldjup (m)
P = vikt (Kg)
M = moment (Kgm)

Ex. $M_{hylla} = P \times \frac{D}{2}$

Ex. $M_{total} = P_1 \times \frac{D_1}{2} + P_2 \times \frac{D_2}{2} + \dots + P_n \times \frac{D_n}{2}$

$M_{total} = M_1 + M_2 + M_3 + \dots + M_n$

När $H_{mätt} > 167 \text{ cm}$ korrigeras med faktorn K

Ex. $M_{total} = \frac{M_1 + M_2 + M_3 + \dots + M_n}{K}$

$M_{total} \leq M_{tabel}$

Dybde L	Max. last	
	Stilbar	Fast
20 cm	85 kg	180 kg
30 cm	75 kg	160 kg
40 cm	70 kg	140 kg
45 cm	60 kg	110 kg
50 cm	50 kg	80 kg
60 cm	40 kg	70 kg

FÖRUTSÄTTNINGAR – LAST UNDERSÖKNING

För att säkerställa optimal och korrekt användning av utrustningen samt för att säkerställa giltigheten av vikttabellens värde, när de nedan-nämnda kriterierna har varit uppfyllda.

Vid montering

- Monterade och säkrad enligt instruktion för den enskilda produkten
- Monterad på en jämn och stabil grund som har tillräcklig bärförmåga
- Nivellera horisontellt och vertikalt
- T-stolpe med 3 stk. stående fötter, se till att vikte och trycket är jämt fördelt

När du använder

- All last måste vara jämnt fördelad på hela lastutrymmet
- Hyllkonsolerna är uppsatta-på rätt sätt och måste vara identiska i par
- Delarna till utrustningen måste vara kompatibla med dem

Blandat

- Tabellvärden är inte brutna värden och måste betraktas som riktvärden för den rekommenderade belastningen
- Värdena i tabellen är alltså inte gällande i fråga om punkt- eller tryckbelastning utan enbart för statisk belastning
- Värdena i tabellen är inte giltigt vid dynamisk belastning, dvs när du kör, om produkterna är försedda med hjul
- Tabellvärdena för stolparnas böjning kan ökas vid användning av väggbeslag, men kommer emellertid att vara beroende av karaktären av väggen och monteringsmetod
- På de produkter som inte är Wanzl Nordic produkter men som har vikt indikationer, gäller de viktbelastningar som anges av leverantören
- Wanzl Nordic förbehåller sig rätten till ändringar i produkter och tabellvärden utan föregående meddelande

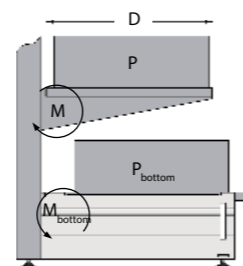



wanzl

BESÖK OSS PÅ

www.wanzl.dk

www.wanzl.no

www.wanzl.se

www.wanzl.fi



DANMARK

Wanzl Nordic A/S
Toftegaardsvej 4
DK-8370 Hadsten

T: +45 87 612 200

info.dk@wanzl.com
www.wanzl.dk

NORGE

Wanzl Nordic AS
Thorøyaveien 21
N-3209 Sandefjord

T: +47 33 423 280

info.no@wanzl.com
www.wanzl.no

SVERIGE

Wanzl Nordic AB
Dammvägen 1
S-571 75 Fredriksdal

T: +46 (0)10 - 47 61 700

info.se@wanzl.com
www.wanzl.se

FINLAND

Wanzl Nordic Oy
Tähtäinkuja 3
FI-01530 Vantaa

T: +358 20 741 4640

info.fi@wanzl.com
www.wanzl.fi

LETTLAND

SIA Wanzl Nordic
Kapsēdes iela 2
LV-3414 Liepāja

T: +371 63 11 2717

info.lv@wanzl.com



Innehållet i denna katalog är vägledande och förbehåll görs för tryckfel av dimensioner, färg och material. Konstruktionsändringar kan förekomma i framtiden. Det visade inventariet kan visas med specialutrustning eller i särskilda material. Kontakta oss för ytterligare information. © Wanzl Nordic.