



| BASIC 2

Produkt katalog

INNHOOLD

Sådan bruges Basic 2	7
Basiskomponenter	8
Søjler	9
Fødder	10
Vægbeslag	10
Fodspark og pladehylder	11
Gavlrammer	12
Søjleforlænger	13
Vægskinne	13
Rygløsning – panel plan	14
Rygløsning – panel perfex	15
Rygløsning – rillepanel	16
Understel og sokkelskuffe med hjul	17
Friser	17
Hjørnekomponenter	18
Hjørneløsning – panel plan	19
Hjørneløsning – panel perfex	20
Hjørneinddækning	20
Afstandsstykker	21
Hylder	24
Pladehylder	25
Trådhylder	27
Pladehylder perforeret	30
Glashylder	31
Hyldeammer	32
Træhylder	33
Bladhylder	34
Øvrige hylde	35
Hjørnehylde	37
Tilbehør	40
Spydskinner	41
Sværlastbjælke	43
Redskabsophæng	44
Ophæng til perfexplader	44
Ophæng til rillepaneler	47
Prisfaner	48
Vitrineskab	49
Prisskinner	49
Mersalgsprodukter	50
Opstillinger til væg	52
Rygløsning – panel plan	53
Rygløsning – panel perfex	57
Opstillinger til gulv	61
Gulvløsning – panel plan	62
Gulvløsning – panel perfex	65
Eksempler på bestykninger	68
Farver & Materialer	77
Montagevejledninger / belastningsoversigt	82

Wanzl Nordic forbeholder seg retten til endringer i innholdet uten varsel.

- Vi påtar oss ikke ansvar for eventuelle trykk- eller andre feil i katalogen
- Vi forbeholder oss retten til å gjøre endringer i produktene, sortimentet og spesifikasjonene uten varsel
- Tidligere publiserte produktspesifikasjoner blir herved ugyldige



WANZL NORDIC

Din lokale forretningspartner og alt-i-ett-løsning innen detalj- og butikk-løsninger.

■ **Wanzl Nordic er en nordisk utvikler og produsent av butikk-løsninger.** Vi er dedikert butikken. Vi hjelper kundene våre med å tiltrekke oppmerksomhet, modne kjøpsbeslutninger og skape salg. Og vi har over 60 års erfaring med alt fra innredning av mote- og spesialbutikker til supermarkeder.

Wanzl Nordic kan være med hele veien fra konsept-utvikling og produksjon til utrulling og montering. Vi leverer innredningsløsninger i vårt nærmarked, men følger også våre kunders ambisjoner ut i verden. Norge, Sverige og Finland.

Wanzl Nordic har i alt ca. 330 medarbeidere og omsetter for over NOK 500 mill. Videre er vi assosiert med det tyske Wanzl-konsernet, som er representert i det meste av verden.

Du sitter nå med Wanzl Nordics katalog over basis-systemet Basic 2, som er ett av flere systemer Wanzl Nordic har i sortimentet.

Hvis du har spørsmål til brosjyren, systemet eller om Wanzl Nordic, ring oss på 33 42 32 80.

Løsningssyklus HOW WE ROLL

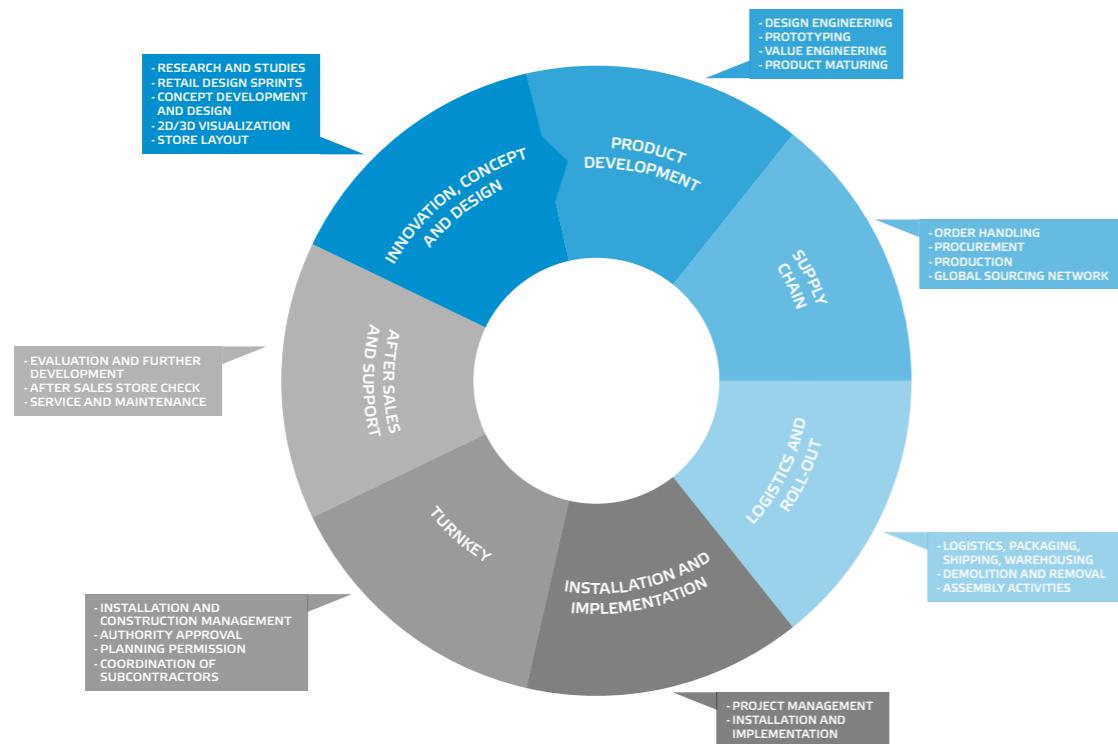

Kompetanser

Å velge Wanzl Nordic som innredningspartner er som å åpne en velutstyrt verktøykasse. Fordi vi har delt prosessen opp i en rekke deler – fra ideen unnfanges og konkretiseres, til butikken står ferdig – gir vi kunden mulighet til velge nettopp det eller de verktøy det er bruk for i det aktuelle prosjektet. Enten det er utvikling, prosjektering eller gjennomføring – eller hele pakken.

VI ER HER FOR Å LØSE DINE OPPGAVER

– ikke for å selge deg så mye som mulig

Vi kan levere alt fra en nøkkelklar butikk til shop-in-shop og displays. Og du bestemmer selvfølgelig hvilke tjenester du behøver. Noen bruker oss for profesjonelle diskusjoner og butikkinnredning, andre som en effektiv produsent eller erfaren utrullingspartner.

Butikkinnredning

Wanzl Nordic har et stort og godt utprøvd standard-utvalg av butikkinnredning som et supplement til individuelt designede løsninger. Forskjellige butikk- og varehussystemer gir uendelige kombinasjonsmuligheter og ferdiggjøringsgrader, så det er også her mulig å lage et individuelt uttrykk. Vi er videre i stand til å levere et bredt utvalg handlevogner, handlekurver, inngangs-partier, kasseløsninger og transportløsninger.

Spesialister

Løsningen din lages best av mennesker som tenker som deg. Derfor er Wanzl Nordic delt i tre team, hvor hvert team har sitt spesialområde innen butikkinnredning for varehandelen. Fashion & Lifestyle, Specialist Trade og Food Retail. Du vil derfor til enhver tid få kompetent rådgivning fra Wanzl Nordic, tilpasset ditt marked og din daglige situasjon.

Utvikling

Hvis du for eksempel ønsker å endre posisjon i markedet, tilpasse deg en ny målgruppe eller optimere kostnadene, kan Wanzl Nordic planlegge en utviklingsprosess som vil sikre at du når dine mål. Fra rådgiving og butikkdesign til prototyping og testing. Hele tiden i tett dialog med din organisasjon, slik at alle aspekter tas hensyn til i den endelige løsningen.

Produksjon og innkjøp

Wanzl Nordic har sin egen tre- og metallproduksjon, i tillegg til et omfattende nettverk av nøye utvalgte internasjonale underleverandører. Dette gir maksimal fleksibilitet for deg som kunde. I all produksjon velger vi en optimal produksjonsløsning basert på dine behov. Det betyr at reaksjonstid, pris, levering og kvalitet er tilpasset dine behov som kunde. Vi kjøper også produksjon fra fjerntliggende markeder som Kina.

Utførelse/utrulling

ROI genereres ikke før butikk-løsningen din er komplett, og med varer i hyllene. Deretter vil den forhåpentligvis fungere i mange år. Wanzl Nordic tilbyr derfor effektiv utrulling, montasje og service. I tillegg kan vi også tilby en løpende oppgradering slik at konseptet ditt hele tiden er oppdatert.

ET SYSTEM, FLERE UTTRYKK

■ Når du bruker Basic 2 vil du få en presentabel, fleksibel og kundevennlig butikkutforming, samtidig som den er enkel å håndtere for de ansatte i butikken.

Systemet Basic 2 tilbyr et utall kombinasjonsmuligheter og er derfor en optimal butikkinnredningsløsning for nesten alle sektorer. Uansett om det er dagligvare, hagesenter, jernvare, bokhandel, radio/TV-butikker eller noe helt annet, vil Basic 2 oppfylle kravene til en attraktiv og enkel eksponering som bidrar til den profilen og uttrykket butikken skal ha.

Basic 2 butikkinnredning lar deg også styrke butikkens overordnede konsept, og sette fokus på sesong-, kampanje- og impulssalg. Systemet inkluderer flere dekorasjonseffekter som gjør det mulig å etablere målrettede salg, samtidig som butikken får god profilering.

I tillegg tilbyr Basic 2-systemet et utvalg tilbehør og varierte stammehøyder, fotdybder og modulmål, noe som øker fleksibiliteten.

Om du behøver spesialkomponenter, produserer vi det også.

SLIK BRUKER DU BASIC 2



Kort og godt om Basic2

Basic 2 er et fleksibelt og funksjonelt innredningssystem hvor det er tenkt på alle detaljer. Systemet er enkelt å håndtere, har løse føtter, fås med forskjellige bakplater og består av grunnmoduler i enten 60 eller

90 cm til vegg og gulv, samt gulvplass besparende veggskinner til eksponering av lettere varer.

Til dette kommer det et omfattende tilbehør.

I KOMPONENTER

I dette kapittel fokuserer vi på grunnkomponenter, som i Basic 2 består av: Søylar, føtter og bakplater etc.

I KOMPONENTER

Basic 2 kan leveres som standardmoduler på 90 cm. Stammene er utstyrt med en hullavstand på bare 32 mm, noe som gir en effektiv justering av kapasitet og plassbruk. Bakveggene kan enkelt byttes ut for differensiert eksponering av artikler og av profileringshensyn.

Systemet leveres med løse ben, noe som minimerer fraktkostnadene og forenkler håndteringen. Videre er systemet enkelt å sette sammen i butikken, noe som minimerer tidsforbruket i forbindelse med etablering og endring. Spesiellkomponenter kan produseres etter behov.

SØYLER

SØYLER 60X30 MM

054-6030-3	126H
054-6031-3	142H
054-6032-3	158H
054-6033-3	180H
054-6034-3	212H
054-6035-3	228H
054-6036-3	235H
054-6037-3	267H
054-6038-3	299H

Det anbefales å bruke veggbeslag.
Se neste side.

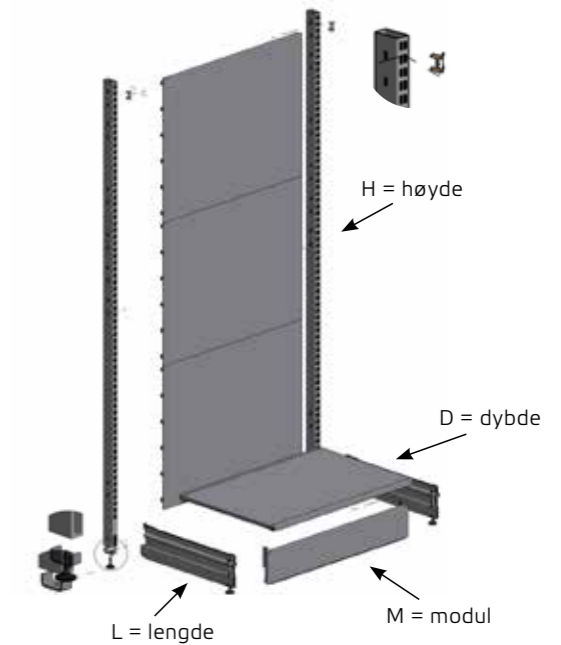

SØYLER 80X30 MM

054-8030-3	126H
054-8031-3	142H
054-8032-3	158H
054-8033-3	180H
054-8034-3	212H
054-8035-3	228H
054-8036-3	235H
054-8037-3	267H
054-8038-3	299H

Det anbefales å bruke veggbeslag.
Se neste side.

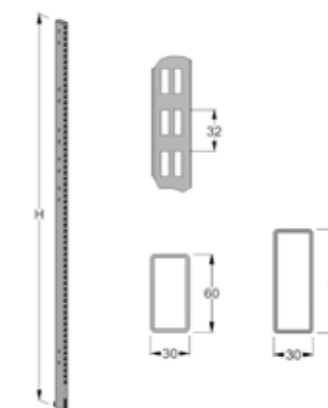

FØTTER**LÅS TIL FOT 60X30**

022-4020-4

LÅS TIL FOT 80X30

022-4040-4

FOT

022-4000-3	26L	(for 30D hylle)
022-4001-3	36L	(for 40D hylle)
022-4002-3	46L	(for 50D hylle)
022-4003-3	56L	(for 60D hylle)
022-4005	66L	(for 70D hylle)
022-4004-3	76L	(for 80D hylle)

Bunnhylle = fotdybde + 4 cm.

FOTFORLENGER

022-2326-3	10L
022-2325-3	20L

Se bilder på siste side i avsnittet.

VEGGBESLAG**VEGGBESLAG TIL STOLPE – START**

016-2215-0

VEGGBESLAG TIL STOLPE – FØLGE

016-2216-0

WALL FIXING BRACKET UNIVERSAL

016-0683-0

Break-off funksjon for enkel justering av dybde 60-350 mm.

SOKLER OG PLATEHYLLER**SOKKELFRONT**

022-4090-3	90M
022-4060-3	60M

SOKKELFRONT – FORSTERKET

022-4121-3	90M
022-4122-3	60M

SOKKELLIST GAVL – HØYRE & VENSTRE

022-0196-3	46L
022-0228-3	56L

Brukes som dekkplate for foten.

SOKKELLIST BAKSIDE

022-1328-3	90M
022-1338-3	60M

Dekkplate for baksiden ved frittstående felt.

PLATEHYLLE

014-6730-3	90M	30D
014-6740-3	90M	40D
014-6750-3	90M	50D
014-6760-3	90M	60D
014-6977-3	90M	70D
014-6780-3	90M	80D

014-6530-3	60M	30D
014-6540-3	60M	40D
014-6550-3	60M	50D
014-6560-3	60M	60D
014-6580-3	60M	80D

PLATEHYLLE – FORSTERKET

014-3532-3	90M	50D
014-6968-3	90M	60D
014-6969-3	60M	60D

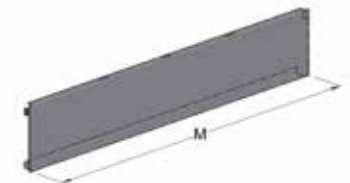
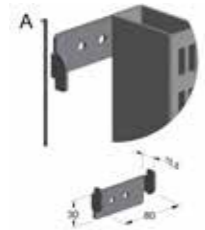
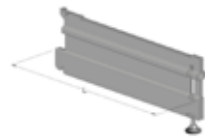

GAVLRAMMELØSNINGER

GAVLRAMMER TIL 60X30 SØYLE

017-0025-3	126H	90M
017-0027-3	142H	90M
017-0026-3	158H	90M
017-6029-3	180H	90M
017-6028-3	212H	90M
017-0307-3	228H	90M
017-1228-3	267H	90M

GAVLRAMMER TIL 80X30 SØYLE

017-1195-3	142H	90M
017-1190-3	158H	90M
017-1191-3	180H	90M
017-1192-3	212H	90M

OPPSTILLING

TOPPLIST GAVLRAMME TIL 60X30 SØYLE

015-1026-3	126H	90M
------------	------	-----

TOPPLIST GAVLRAMME TIL 80X30 SØYLE

015-1027-3	126H	90M
------------	------	-----

TOPPLIST TIL GAVL MED SKILTHOLDER

015-0077-3	90M
------------	-----

Til 60x30 søyle.

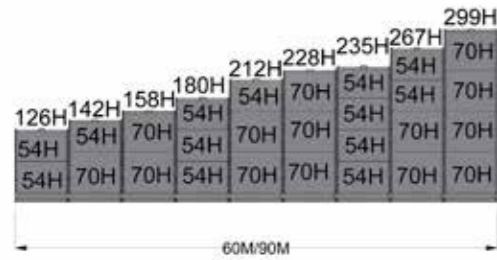

SØYLEFORLENGER

SØYLEFORLENGER TIL 60X30 SØYLE

054-2258-3	54H
054-2297-3	70H
054-0519-3	140H
054-2318-3	163H

SØYLEFORLENGER TIL 80X30 SØYLE

054-6107-3	70H
------------	-----

OPPSTILLING

VEGGSKINNE

VEGGSKINNE

054-0001-3	180H
054-0002-3	219H
054-0747-3	264H
054-3096-3	295H

OPPSTILLING

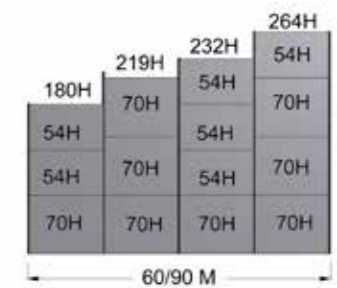
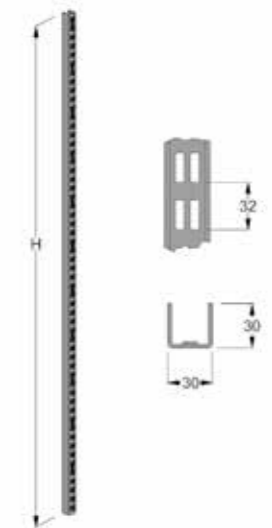
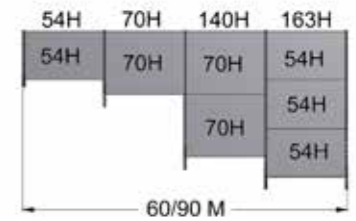
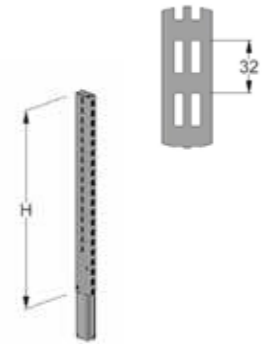

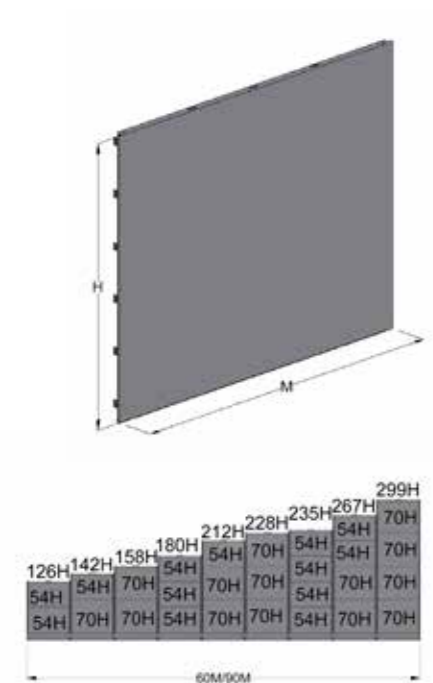

RYGGLØSNING – RYGGPLATE I STÅL

RYGGLØSNING – RYGGPLATE I STÅL

019-7902-3	54H	90M
019-7904-3	70H	90M
019-7602-3	54H	60M
019-7604-3	70H	60M

OPPSTILLING

For sammensetning av ryggplater i kombinasjon med stammer for vegg.

SIKKERHETSKLIPS

012-7207-0

Må alltid brukes ved montering uten avstandsstykker. Installasjonsveiledninger, se side 84-89.

TOPPLIST TIL 60X30 SØYLE

015-1005-3	90M
015-1025-3	60M

TOPPLIST TIL 80X30 SØYLE

015-1024-3	90M
015-1023-3	60M

TOPPLIST MED SKILTHOLDER TIL 60X30 SØYLE

015-0040-3	90M
------------	-----

TOPPLIST MED INFOSKILT TIL 60X30 SØYLE

BSC098	90M
--------	-----

Se bilder på siste side i avsnittet.

RYGGLØSNING – PANEL PERFEX

PANEL PERFEX

025-5042-3	54H	90M
025-5024-3	70H	90M
025-5013-3	54H	60M
025-5014-3	70H	60M

OPPSTILLING

For sammensetning av ryggplater i kombinasjon med stammer for vegg.

SIKKERHETSKLIPS TIL RYGG

012-7207-0

Må alltid brukes ved montering uten avstandsstykker. Monteringsveiledninger, se side 84-89.

TOPPLIST TIL 60X30 SØYLE

015-1005-3	90M
015-1025-3	60M

TOPPLIST TIL 60X30 SØYLE

015-1024-3	90M
015-1023-3	60M

TOPPLIST MED SKILTHOLDER TIL 60X30 SØYLE

015-0040-3	90M
------------	-----

TOPPLIST MED INFOSKILT TIL 60X30 SØYLE

BSC098	90M
--------	-----

Se bilder på siste side i avsnittet.

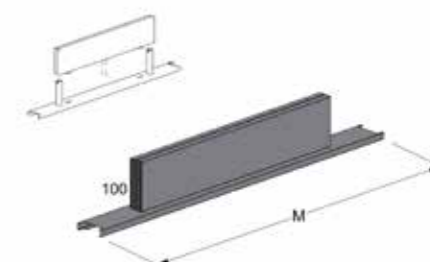
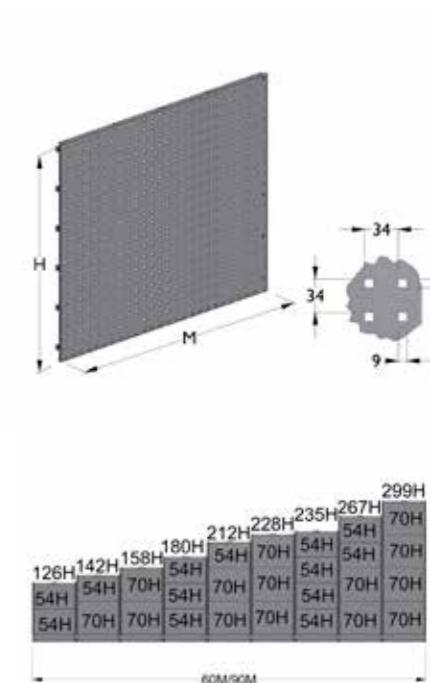

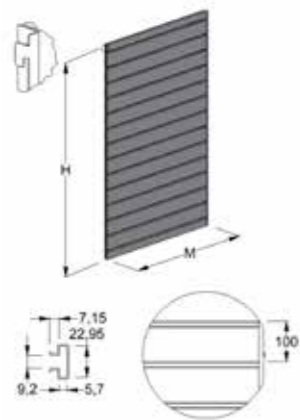
**RYGGLØSNING – SPORPANEL****RYGGLØSNING – SPORPANEL**

019-6159-3	142H	90M
019-6160-3	158H	90M
019-6161-3	228H	90M

Melamin U164 PE antrasittgrå.
Andre farger på forespørsel.

FENDER

056-5811-0	90M
056-5812-0	60M
056-5809-3	90M*

*Passer til forsterket hylle 014-6968-3.
Se bilder på siste side i avsnittet.

ENDESTYKKE TIL FENDER – HØJRE/VENSTRE

080-5404-4	Høyre
080-5405-4	Venstre

Monteres med popnagler på fender.

FRONTSØYLE

BSC096	140H	60D
--------	------	-----

KOMPONENTER

054-0501-3	Frontsøyle 50L 128H
054-0503-3	Frontsøyle 60L 128H
024-0057-3	Søyle 25H
021-5020-3	Beslag for tilkobling 50L
021-5006-3	Beslag for tilkobling 57L
002-3048-4	Trådhyll 90M 60D

Se bilder på siste side i avsnittet.

HYLDEBOKS

014-3013-3	90M	50D
014-3331-3	90M	60D

UNDERSTELL MED HJUL**UNDERSTELL MED HJUL – START**

007-2210-3	90M	50D
------------	-----	-----

UNDERSTELL MED HJUL – FØLGE

007-2211-3	90M	50D
------------	-----	-----

SOKKELSKUFF MED HJUL

014-1890-3	90M	Fotdybde fra 46 cm
014-1860-3	60M	Fotdybde fra 46 cm

Se bilder på siste side i avsnittet.

FRISER**BALDAKINFRISE VEGG**

022-1907-3	90M
023-0450-3	60M

Brukes kun i toppen av søylen.

BALDAKINFRISE

022-1950-3	90M
022-1975-3	60M

Kan monteres på alle eksisterende ryggplateløsninger.

SKILTFRISE

022-2301-3	90M
022-2300-3	60M

Kan monteres på alle eksisterende ryggplateløsninger.

SKILTFRISE

022-2335-3	90M
022-2336-3	60M

Kan monteres på alle eksisterende ryggplateløsninger.

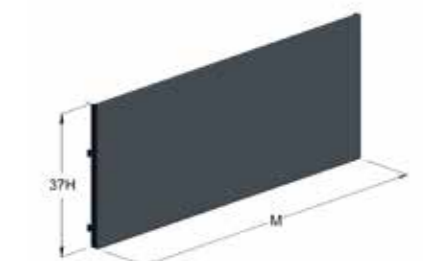
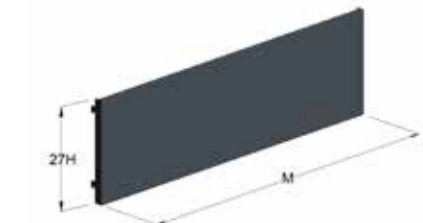
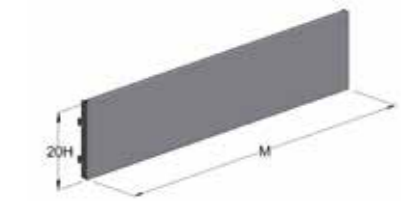
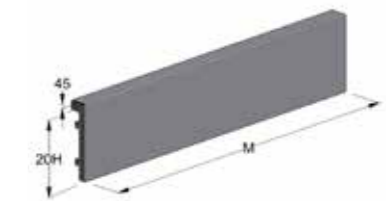

HJØRNEKOMPONENTER

SOKKELFRONT INNVENDIG HJØRNE TIL 60X30 SØYLE

022-9040-3	26L
022-9041-3	36L
022-9042-3	46L
022-9043-3	56L
022-9044-3	76L

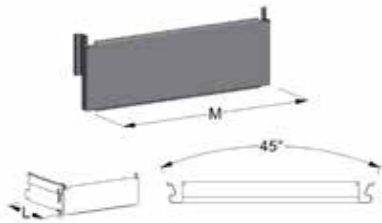

SOKKELFRONT INNVENDIG HJØRNE TIL 80X30 SØYLE

022-9045-3	26L
022-9046-3	36L
022-9047-3	46L
022-9048-3	56L
022-9049-3	76L

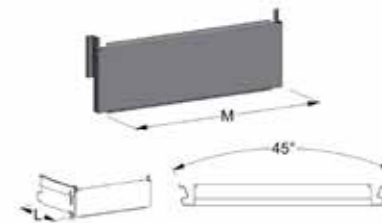

SOKKELFRONT UTVENDIG HJØRNE TIL 60X30 SØYLE

022-9070-3	90M	60D ¹⁾
022-9073-3	90M	40D ²⁾
022-9080-3	90M	50D ³⁾

- 1) Passer til platehylle 014-5249-3.
 2) Passer til platehylle 014-5264-3.
 3) Passer til platehylle 014-5252-3.

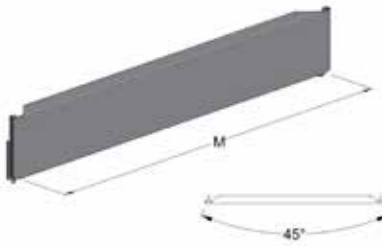

PLATEHYLLE TIL INNVENDIG HJØRNE TIL 60X30 SØYLE

014-5243-3	30D
014-5244-3	40D
014-5245-3	50D
014-5246-3	60D
014-5248-3	80D

Se side 68-76.

PLATEHYLLE TIL INNVENDIG HJØRNE TIL 80X30 SØYLE

014-0400-3	30D
014-0401-3	40D
014-0402-3	50D
014-0403-3	60D
014-0404-3	80D

Se side 68-76.

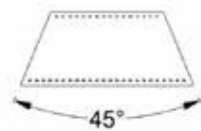

PLATEHYLLE TIL UTVENDIG HJØRNE TIL 60X30 SØYLE

014-5264-3	40D
014-5252-3	50D
014-5249-3	60D

Se side 68-76.

PLATEHYLLE TIL UTVENDIG HJØRNE TIL 80X30 SØYLE

014-5265-3	40D
014-5266-3	50D
014-5267-3	60D

Se side 68-76.

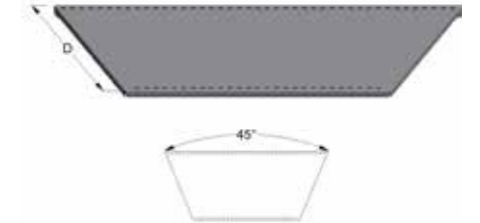

HJØRNELØSNING – RYGGPLATE I STÅL

RYGGPLATE PLAN INNVENDIG FOR 45 GR. HJØRNE TIL 60X30 SØYLE

019-7700-3	54H
019-7701-3	70H

RYGGPLATE PLAN INNVENDIG FOR 45 GR. HJØRNE TIL 80X30 SØYLE

019-7740-3	54H
019-7741-3	70H

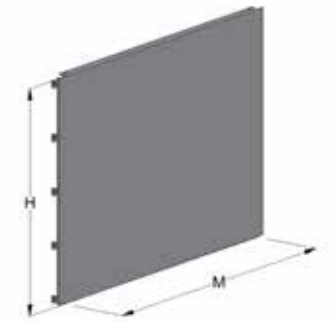

RYGGPLATE PLAN UTVENDIG FOR 45 GR. HJØRNE TIL 60X30 SØYLE

019-7938-3	54H
019-7937-3	70H

RYGGPLATE PLAN UTVENDIG FOR 45 GR. HJØRNE TIL 80X30 SØYLE

019-7947-3	54H
025-1080-3	70H

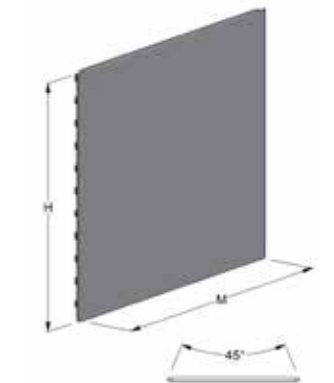

HJØRNELØSNING – PANEL PERFEX**RYGGPLATE PERFEX INNVENDIG FOR 45 GR.
HJØRNE TIL 60X30 SØYLE**

025-5044-3 54H

025-5045-3 70H

**RYGGPLATE PERFEX INNVENDIG FOR 45 GR.
HJØRNE TIL 80X30 SØYLE**

025-5138-3 54H

025-5139-3 70H

**RYGGPLATE PERFEX FOR 45 GR.
UTVENDIG HJØRNE TIL 60X30 SØYLE**

025-5115-3 54H

025-5124-3 70H

**RYGGPLATE PERFEX FOR 45 GR.
UTVENDIG HJØRNE TIL 80X30 SØYLE**

025-5135-3 54H

025-5136-3 70H

HJØRNEKASSER**HJØRNEKASSE**

027-1437-0 70D 234H

Grå melamin U112 PE.
Passer til søyle 228H og hylle 60D.
Kan tilpasses til dybden på hyllen ved montering.

HJØRNEKASSE

027-0873-0 126D 141H

Grå melamin U112 PE.
Se bilder på siste side i avsnittet.

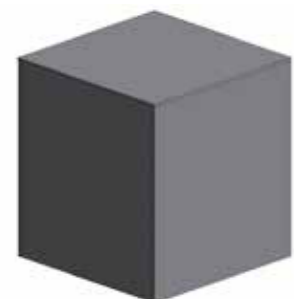
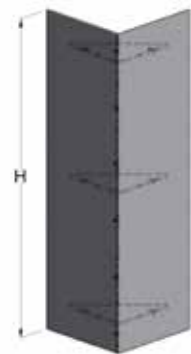
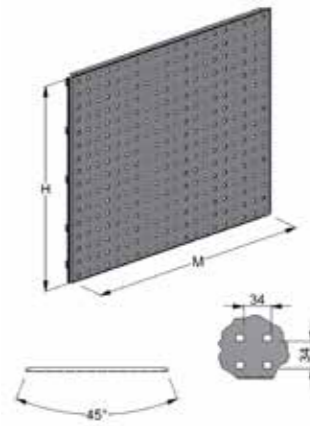
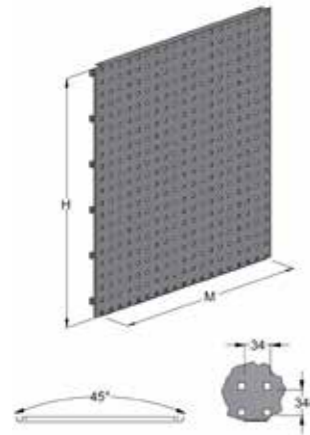
**AVSTANDSSTYKKER****AVSTANDSSTYKKE**

022-0398-3 90M

022-0397-3 60M

AVSTANDSSTYKKE

022-0404-3 90M

022-0724-3 60M

AVSTANDSSTYKKE

022-0251-3 90M

022-0050-3 60M

AVSTANDSSTYKKE

024-04-41 90M

024-04-42 60M

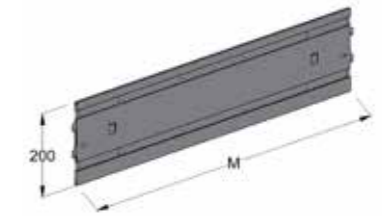

Komponenter

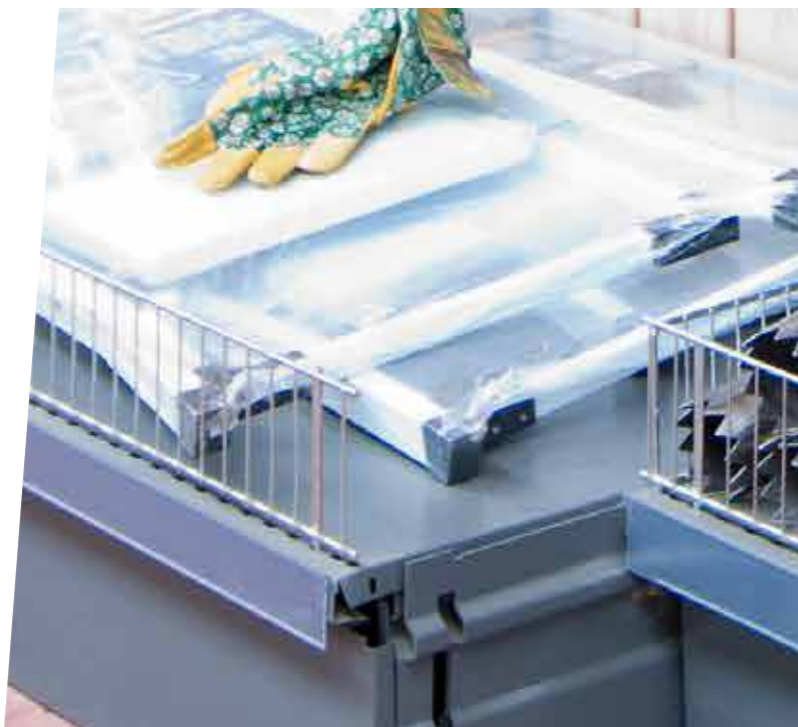
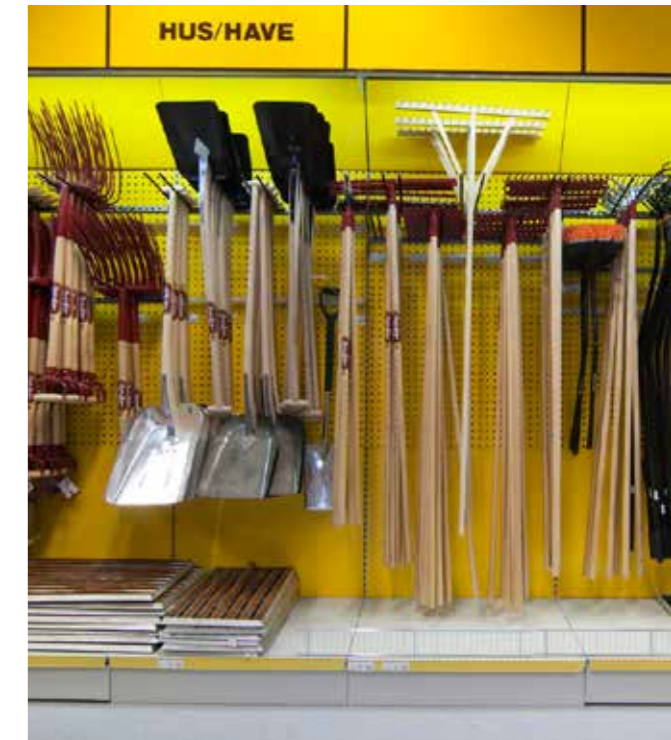

IHYLLER

Forskjellige hyller lar deg presentere produktene dine på best mulig måte. For variert presentasjon leverer vi hyller i standardmål laget i stål, tre og glass.

PLATEHYLLER

PLATEHYLLE 90M

014-6720-3	90M	20D
014-6730-3	90M	30D
014-6740-3	90M	40D
014-6745-3	90M	45D
014-6750-3	90M	50D
014-6760-3	90M	60D
014-6977-3	90M	70D
014-6780-3	90M	80D

Ekstra forsterket:

014-6968-3	90M	60D
------------	-----	-----

PLATEHYLLE 60M

014-6520-3	60M	20D
014-6530-3	60M	30D
014-6540-3	60M	40D
014-6545-3	60M	45D
014-6550-3	60M	50D
014-6560-3	60M	60D
014-6670-3	60M	70D
014-6580-3	60M	80D

Ekstra forsterket:

014-6969-3	60M	60D
------------	-----	-----

HYLLEDELER

006-6612-4	30L	10H
006-6615-4	40L	10H
006-6617-4	50L	10H
006-6619-4	60L	10H
006-6621-4	80L	10H

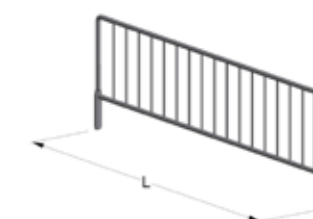
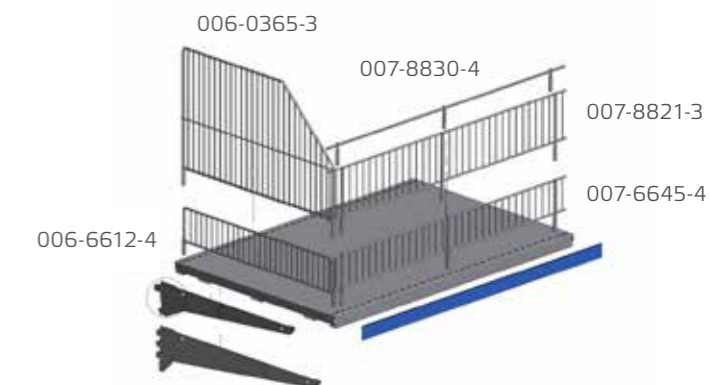

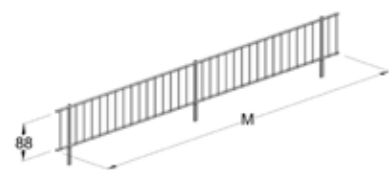
**FRONTGITTER**

007-6645-4	90M	10H
007-6642-4	90M	10H

**FRONTGITTER FOR PRISMERKESKINNE**

007-8830-4	90M
007-8831-4	60M

**KNEKT STILLBAR**

021-2980-3	20L
021-2982-3	30L
021-2984-3	40L
021-2986-3	50L*)
021-2988-3	60L*)

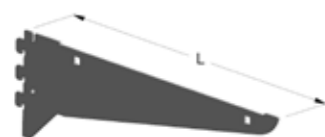

*) Anbefales ikke til tunge varer. Bruk i stede en fast knekt.

**KNEKT FAST**

021-4752-3	30L
021-4754-3	40L
021-4756-3	50L
021-4758-3	60L

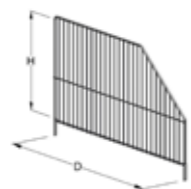
**GAVLGITTER**

006-0363-3	50D
006-0365-3	60D

Til 007-8821-3.

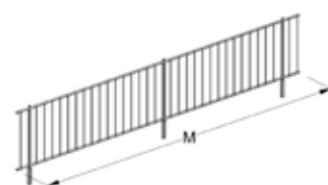
**FRONTGITTER**

007-8821-3	14H
------------	-----

Til 006-0365-3.

TRÅDHYLLER**TRÅDHYLLE 90M**

002-3000-3	90M	20D
002-3001-3	90M	25D
002-3042-3	90M	30D
002-3003-3	90M	35D
002-3044-3	90M	40D
002-3045-3	90M	45D
002-3506-3	90M	50D
002-3006-3	90M	50D *)
002-3048-3	90M	60D
002-3008-3	90M	60D*)

*) Forsterket. Til bruk i områder med høy belastning.

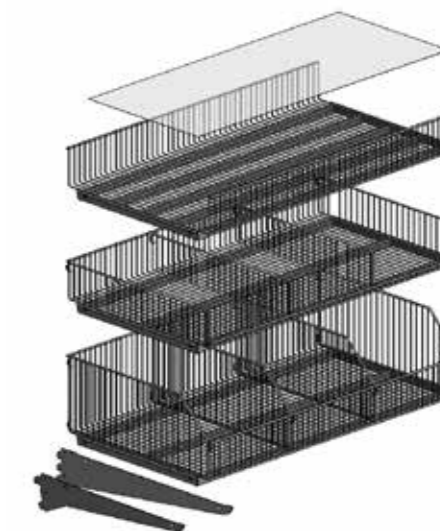
**TRÅDHYLLE 60M**

002-3901-3	60M	25D
002-3902-3	60M	30D
002-3903-3	60M	35D
002-3904-3	60M	40D
002-3905-3	60M	45D
002-3906-3	60M	50D
002-3908-3	60M	60D

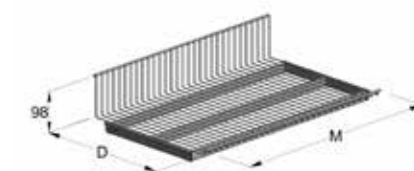

TRÅDHYLLE MED HØY FORKANT

002-3074-3	90M	30D
002-3061-3	90M	40D
002-3030-3	90M	50D
002-3069-3	60M	30D
002-3071-3	60M	40D
002-3072-3	60M	50D

HYLLEDELER 10H

006-0100-3		20D
006-0101-3		25D
006-0102-3		30D
006-0103-3		35D
006-0104-3		40D
006-0105-3		45D
006-0106-3		50D
006-0108-3		60D

TRÅDHYLLE MED LAV BAKKANT

002-3007-3	90M	20D
002-3009-3	90M	30D
002-3011-3	90M	40D
002-3037-3	60M	20D
002-3013-3	60M	30D
002-3014-3	60M	40D

HYLLEDELER 5H

006-2101-3	90M	20D
006-2102-3	90M	30D
006-3314-3	90M	40D

TRÅDHYLLE MED 20 CM BAKKANT

001-0190-3	90M	50D
------------	-----	-----

HYLLEDELER 20H

006-0246-3		50D
------------	--	-----

KNEKT STILLBAR

021-2980-3		20L
021-2981-3		25L
021-2982-3		30L
021-2983-3		35L
021-2984-3		40L
021-2985-3		45L
021-2986-3		50L*)
021-2988-3		60L*)

*) Anbefales ikke til tunge varer.
Bruk i stede en fast knekt.

KNEKT FAST

021-4752-3		30L
021-4753-3		35L
021-4754-3		40L
021-4755-3		45L
021-4756-3		50L
021-4758-3		60L

PLASTINNLEGG TIL HYLLE

017-2016-0	90M	30L
017-2028-0	90M	35L
017-2013-0	90M	40L
017-2029-0	90M	45L
017-2019-0	90M	50L

TRÅDHYLLE TIL PRESENTASJON

002-3252-3	90M	80D
------------	-----	-----

Anbefales ikke for tunge varer.

HYLLEKNEKT TIL PRESENTASJON

021-0491-3		80L
------------	--	-----

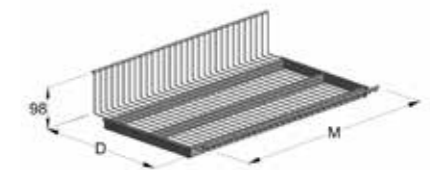
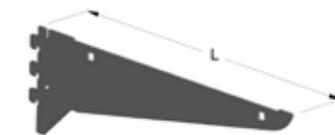
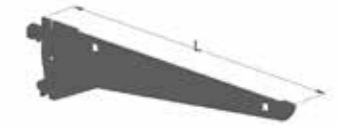
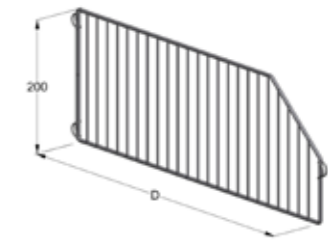
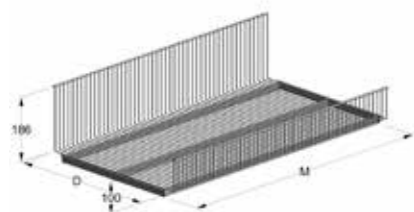
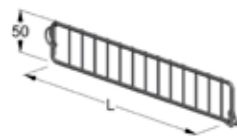
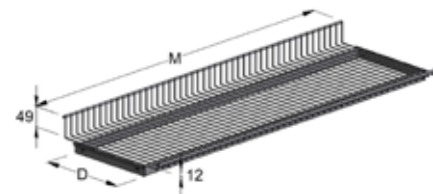

**PLATEHYLLER PERFORERT****PLATEHYLLE PERFORERT**

014-5307-3	90M	30D
014-5302-3	90M	40D
014-5300-3	90M	45D
014-5299-3	90M	50D
014-5303-3	90M	60D
014-5390-3	60M	30D
014-5298-3	60M	45D
014-5393-3	60M	50D

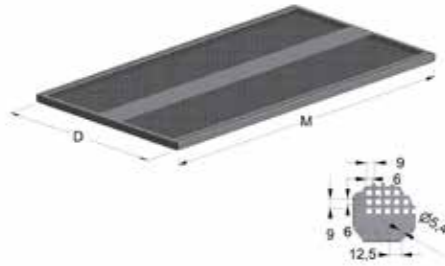
**KNEKT STILLBAR**

021-2982-3	30L
021-2984-3	40L
021-2985-3	45L
021-2986-3	50L *)
021-2988-3	60L*)

*) Anbefales ikke til tunge varer.
Bruk i stede en fast knekt.

KNEKT FAST

021-4752-3	30L
021-4754-3	40L
021-4755-3	45L
021-4756-3	50L
021-4758-3	60L

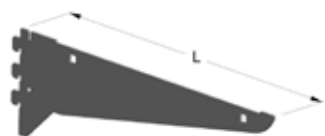
**FRONTGITTER**

007-8810-3	10H	90M
007-8860-3	10H	60M

Passer kun på hylder med runde huller foran.

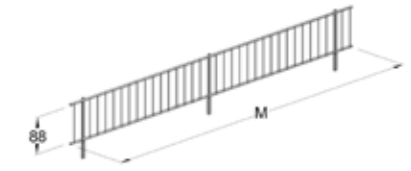
**HYLLEDELER**

006-8802-3	30L
006-8804-3	40L
006-8805-3	45L
006-8806-3	50L
006-8808-3	60L

Passer kun på hylder med runde huller foran.

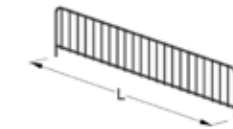
**GLASSHYLLER****GLASSHYLLER MED KNEKT**

BSC081	90M	30D
BSC083	90M	40D
BSC081-60	60M	30D
BSC083-60	60M	40D





HYLLERAMMER

HYLLERAMME

014-1466-3	90M	40D
014-3273-3	90M	50D



METALLHYLLE TIL RAMME

014-1466-3	90M	40D
014-1467-3	90M	50D



GLASSHYLLE TIL RAMME

014-1470-0	90M	40D
014-1469-0	90M	50D

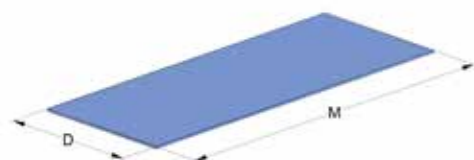

TREHYLLE TIL RAMME

014-1474-0	90M	40D *)
014-1471-0	90M	50D *)

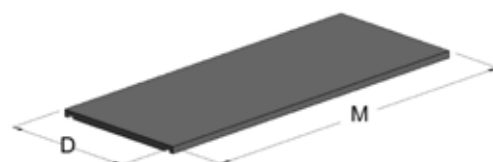

*) Melamin U 164 PE antrasittgrå.

TREHYLLER

TREHYLLE MELAMIN U164 PE ANTRASITTGRÅ

019-6173-0	90M	40D
019-6175-0	90M	50D
019-6176-0	60M	40D
019-6178-0	60M	50D

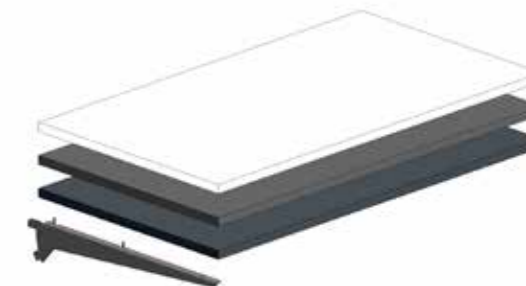

TREHYLLE MELAMIN U112 PE LYSEGRÅ

019-6170-0	90M	40D
019-6172-0	90M	50D
019-6171-0	60M	40D
019-6174-0	60M	50D



TREHYLLE MELAMIN K101 HVIT

019-6179-0	90M	40D
019-6181-0	90M	50D
019-6182-0	60M	40D
019-6184-0	60M	50D

Øvrige overflater på forespørsel.

KNEKT STILLBAR

080-7987-3	30L	Left
080-7988-3	30L	Right
080-7991-3	40L	Left
080-7992-3	40L	Right
080-7995-3	50L	Left
080-7996-3	50L	Right
082-3666-3	60L	Left
082-3667-3	60L	Right

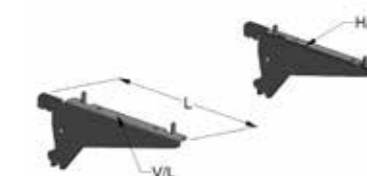

ENDEHYLLE TRE BUET 112PE ANTRASITTGRÅ

027-2252-3	90M	40D
------------	-----	-----

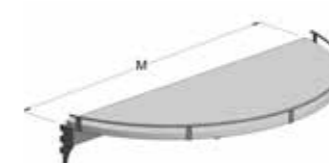

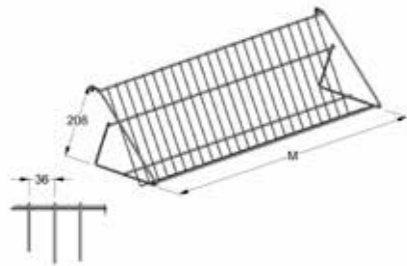
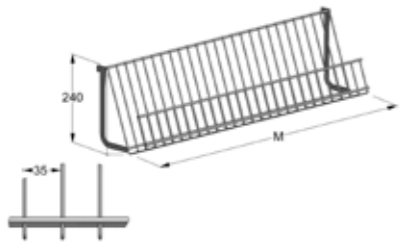
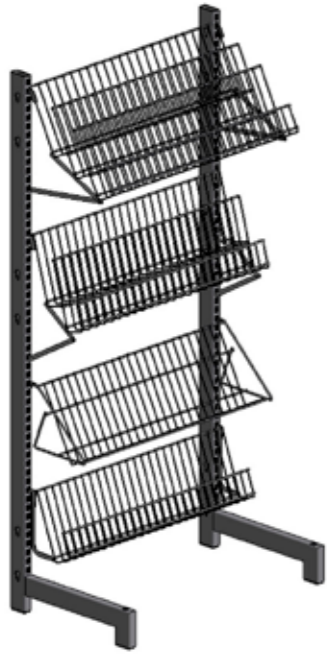

BLADHYLLER

BLADHYLLE ENKEL

017-0259-3 90M

TRÅDHYLLE FOR TIDSSKRIFTER 90M

017-0253-4 90M

Se bilder på siste side i avsnittet.

ANDRE HYLLER

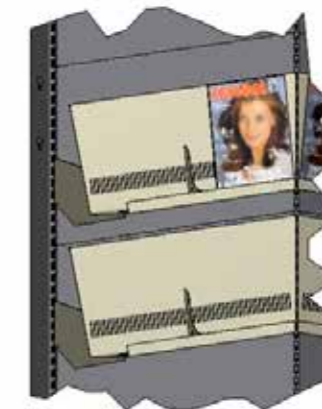
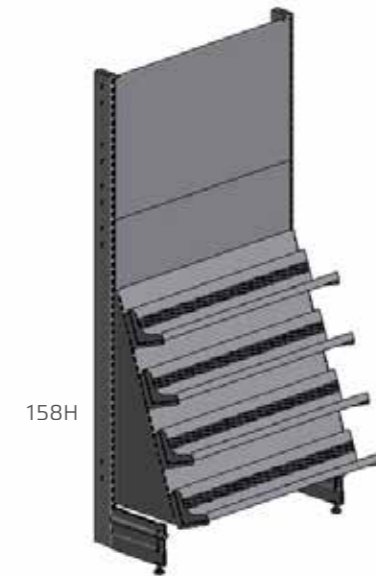
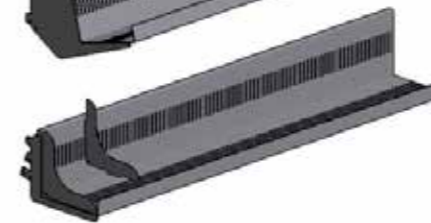
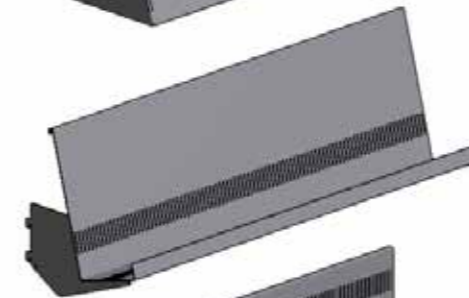
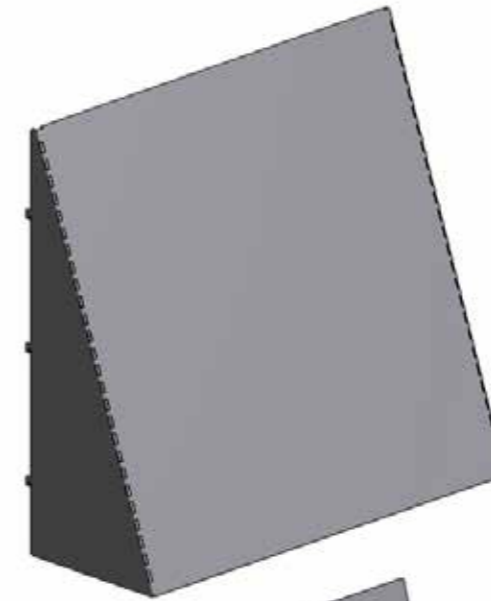

**BUNNSTYKKE SKRÅ**

014-1203-3	90M
------------	-----

**PLATEHYLLE DVD**

014-1071-3	90M	14D
------------	-----	-----

Max. 4 platehyller per bunnstykke skrå.

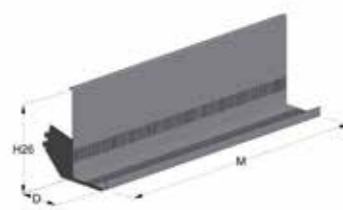
**PLATEHYLLE FOR TIDSKRIFTER**

014-1070-3	90M	14D
------------	-----	-----

Max. 3 hylder pr. skrå bundstykke.

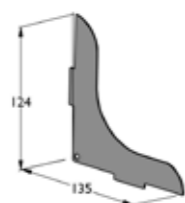
**HYLLEDELER**

006-0976-3

HJØRNEHYLLER**PLATEHYLLE TIL INNVENDIG HJØRNE FOR 60X30 SØYLE**

014-5243-3	30D
014-5244-3	40D
014-5245-3	50D
014-5246-3	60D
014-5248-3	80D

PLATEHYLLE TIL INNVENDIG HJØRNE FOR 80X30 SØYLE

014-0400-3	30D
014-0401-3	40D
014-0402-3	50D
014-0403-3	60D
014-0404-3	80D

FRONTGITTER TIL PRISMERKELIST 45 GR. HJØRNE

007-8832-4

PLATEHYLLE TIL UTVENDIG HJØRNE FOR 60X30 SØYLE

014-5264-3	40D
014-5252-3	50D
014-5249-3	60D

PLATEHYLLE TIL UTVENDIG HJØRNE FOR 80X30 SØYLE

014-5265-3	40D
014-5266-3	50D
014-5267-3	60D



Hyller

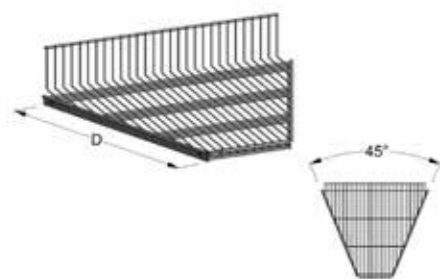

TRÅDHILLE TIL INNVENDIG HJØRNE FOR 60X30 SØYLE

001-7644-3	30D
001-7645-3	45D
001-7646-3	50D
001-7649-3	60D

TRÅDHILLE TIL INNVENDIG HJØRNE FOR 80X30 SØYLE

001-7654-3	30D
001-7655-3	45D
001-7656-3	50D
001-7650-3	60D

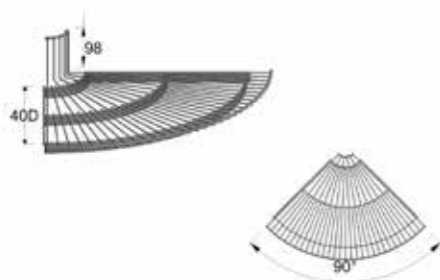

TRÅDHILLE TIL UTVENDIG HJØRNE FOR 60X30 SØYLE

002-3112-3	30D
002-3100-3	45D
002-3113-3	50D
002-3114-3	60D

TRÅDHILLE TIL UTVENDIG HJØRNE FOR 80X30 SØYLE

002-3115-3	30D
002-3101-3	45D
002-3116-3	50D
002-3117-3	60D



ITILBEHØR

I dette kapittel finner du oppheng til presentasjon av piggvarer og mersalgprodukter.

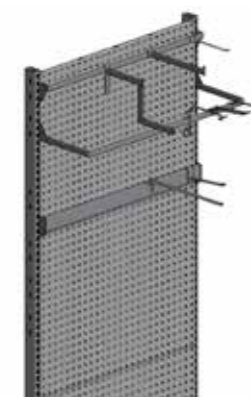

SPYDSKINNER

SPYDSKINNE

016-6800-4	90M	Zink
016-6793-4	60M	Zink
25x6 mm stål		



KONFEKSJONSBØYLE

016-3020-4	90M	30D	Zink
016-3021-4	60M	30D	Zink
016-0593-4	90M	40D	Zink
016-0594-4	90M	50D	Zink
25x6 mm stål			



SPYDSKINNE INNVENDIG HJØRNE

016-4200-4	Zink
25x6 mm stål	



PIGG

016-8400-4	Ø5,0 mm	5L	Zink
016-8401-4	Ø5,0 mm	11L	Zink
016-8402-4	Ø5,0 mm	15L	Zink
016-8403-4	Ø5,0 mm	20L	Zink
016-8404-4	Ø5,0 mm	25L	Zink
016-8405-4	Ø5,0 mm	30L	Zink

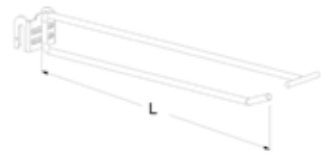

**ENKEL PIGG MED PRISHOLDER MED FESTEBRAKETT**

016-1173-4	Ø4,8 mm	20L	Zink
016-1971-4	Ø4,8 mm	30L	Zink

**ENKEL PIGG**

016-2544-0	Ø4,8 mm	15L	Zink
016-3334-4	Ø4,8 mm	20L	Zink

**PIGG DOBBEL**

016-2273-4	Ø4,8 mm	15L	Zink
------------	---------	-----	------

**PIGG ENKEL MED FESTEBRAKETT**

016-9783-4	Ø8,0 mm	30L	Zink
------------	---------	-----	------

**PIGG DOBBEL MED FESTEBRAKETT**

016-9759-4	Ø4,0 mm	12L	Zink
016-9760-4	Ø4,8 MM	20L	Zink
016-9761-4	Ø4,8 MM	30L	Zink

**PIGG FOR SKO MED FESTEBRAKETT**

016-0036-4	Ø8,0 mm	30L	Zink
016-9785-4	Ø8,0 MM	40L	Zink

PIGG STILLBAR FOR PRISMERKESKINNER

016-0070-4	12L	Zink
016-0071-4	20L	Zink
016-0072-4	30L	Zink

**TRAPPEHENG**

016-6700-4	20+20L	Zink
------------	--------	------

Se bilder på siste side i avsnittet.

**HAKARM**

016-4020-4	40L	Zink
------------	-----	------

**FRONTHENG**

016-4664-4	30L	Zink
------------	-----	------

**OPPHENG TIL SPYDSKINNE FOR STOR VEKT****SPYDSKINNE FOR STOR VEKT**

016-8517-4	90M	Zink
60x17 mm profil		

**PIGG ENKEL TIL SPYDSKINNE FOR STOR VEKT**

016-3332-4	Ø8,0 mm	20L	Zink
016-3334-4	Ø8,0 mm	30L	Zink



REDSKAPSOPPHENG

DETAIL0030	90M	Pulverlakkert
Incl. 6 stk. rette kroker	Gummibelagt	
25x25 mm profil		

OVERGANG FOR REDSKAPSOPPHENG

016-9695-0	Ø12 mm	Hvit plastikk
Passer rette kroker.		

PIGG FOR SKINNE (RESERVEDEL)

016-0015-5	Ø10,0 mm	35L	Gummibelagt
------------	----------	-----	-------------

ENKEL PIGG FOR SVÆRLASTBJELKE

016-3345-4	Ø6,0 mm	30L	Zink
------------	---------	-----	------

OPPHENG TIL PERFEX RYGGPANEL MED FIRKANTHULL

Alle pigger passer 9x9 mm firkantende hull med 34 x 34 mm og paneltrykkelse på 1,25 mm.

PIGG ENKEL MED PLASTFESTE

016-9809-4	Ø4,8 mm	5L	Zink
016-9801-4	Ø4,8 mm	10L	Zink
016-9802-4	Ø4,8 mm	15L	Zink
016-9803-4	Ø5,0 mm	20L	Zink
016-9804-4	Ø5,0 mm	25L	Zink
016-9805-4	Ø5,0 mm	30L	Zink

Se bilder på siste side i avsnittet.

T-PIGG FOR PRISHOLDER MED PLASTFESTE

016-4684-4	Ø5,0 mm	10L	Zink
016-4683-4	Ø5,0 mm	15L	Zink
016-4681-4	Ø5,0 mm	20L	Zink
016-4680-4	Ø5,0 mm	30L	Zink
016-4695-4	Ø5,0 mm	40L	Zink

PIGG ENKEL MED 4 FESTEBRAKETTER

016-9950-4	Ø4,8 mm	10L	Zink
016-9946-4	Ø6,0 mm	20L	Zink
016-9958-4	Ø6,0 mm	25L	Zink
016-9947-4	Ø6,0 mm	30L	Zink
016-9998-4	Ø6,0 mm	40L	Zink

HOLDER FOR PRISSKINNE MED 4 FESTEBRAKETTER

017-2908-4	Ø6,0 mm	20L	Zink
017-2909-4	Ø6,0 mm	30L	Zink
017-3143-4	Ø6,0 mm	40L	Zink

SECURITY FITTING

016-7158-0

ENKEL PIGG MED PRISHOLDER MED 4 FESTEBRAKETTER

016-1177-4	Ø4,8 mm	10L	Zink
016-1173-4	Ø6,0 mm	20L	Zink
016-0556-0	Ø6,0 mm	30L	Zink

PIGG DOBBEL MED 4 FESTEBRAKETTER

016-9989-4	Ø4,8 mm	10L	Zink
016-9948-4	Ø4,8 mm	20L	Zink
016-9949-4	Ø4,8 mm	30L	Zink
016-9939-4	Ø6,0 mm	40L	Zink





**DOBBEL PIGG MED HOLDER FOR PRIS
MED 4 FESTEBRACKETTER**

016-1175-4	Ø4,8 mm	20L	Zink
016-1176-4	Ø4,8 mm	30L	Zink

AVDELER

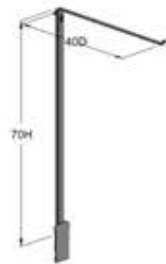
006-0213-3	24D	Pulverlakkert
006-0271-3	37D	Pulverlakkert

PLAKATRAMME FOR 60 X 30 STAMME

012-0228-3	Pulverlakkert
------------	---------------

KROK TIL VERKTØY Ø6 MM MED SVART RIFLET GUMMI

016-2127-0

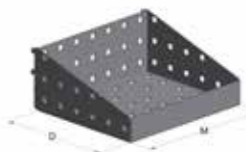
HØY PERFORERT METALLHYLLE

017-1710-3	24M	30D	Pulverlakkert
017-2193-3	24M	20D	Pulverlakkert

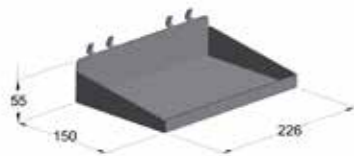
LAV METALLHYLLE

014-1745-3	24M	15D	Pulverlakkert
------------	-----	-----	---------------

METALLKURV

EXP020	25M	15D	Zink
--------	-----	-----	------

UTSTYR TIL SPORPANEL

Følgende utstyr passer til våre sporpaneler

ENKEL PIGG MED PLASTTUPP

016-9793-4	Ø4,8 mm	5L	Zink
016-9799-4	Ø4,8 mm	12L	Zink
016-9800-4	Ø4,8 mm	20L	Zink

Se bilder på siste side i avsnittet.

PIGG ENKEL

016-2248-4	10L	Zink
------------	-----	------

ENKEL PIGG MED HOLDER FOR PRISSKINNE

016-2121-4	Ø4,0 mm	10L	Zink
------------	---------	-----	------

DOBBEL PIGG MED HOLDER FOR PRISSKINNE

016-9955-4	Ø4,0 mm	20L	Zink
------------	---------	-----	------

METALLHYLLE MED 15MM HØY KANT

014-1221-3	20M	14D	Pulverlakkert
014-1230-3	30M	14D	Pulverlakkert

METALLHYLLE FOR SKO

016-1100-3	30M	30D	Pulverlakkert
------------	-----	-----	---------------

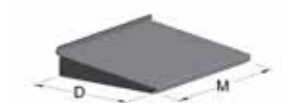

**A4 SKILT MED AKRYL**

BSC127	A4	Pulverlakkert
--------	----	---------------

**BROSJYREHOLDER MED AKRYL**

BSC126	A4	Pulverlakkert
--------	----	---------------

**SKRÅHILLE FOR BROSJYRER**

017-4485-3	A4
------------	----

**HYLLE TIL BROSJYRER**

017-4486-3	85M	30D
------------	-----	-----

**METALLKURV**

EXP007	25M	15D	Zink
--------	-----	-----	------

OVERGANG OG PRISMERKEHOLDER**OVERGANG TIL PIGG ENKEL**

016-2228-0	Ø4,8 mm	Hvit plastikk
016-9685-28	Ø5,0 mm	Hvit plastikk
016-9700-0	Ø6,0 mm	Hvit plastikk
016-9688-0	Ø8,0 mm	Hvit plastikk
017-0459-0	Ø10,0 mm	Hvit plastikk
016-9695-0	Ø12,0 mm	Hvit plastikk

**PRISMERKEHOLDER**

017-0461-0	Ø4,8 mm	27 x 27 mm	Rustfritt
018-0027-0		27 x 32 mm	Metall

**PRISMERKELIST**

018-0108-0	Ø4,8 mm	39 x 52 mm	Transparent
018-0134-0	Ø4,8 mm	39 x 75 mm	Transparent

**VITRINESKAP****VITRINESKAP INKL. SKYVEDØRER OG 2 HYLLER**

BSC008-1	90M
BSC009-1	90M

Leveres med metall ryggløsning.

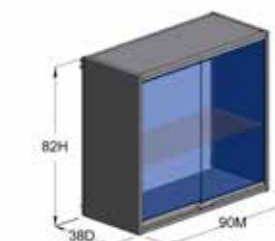
**PRISSKINNER****PRISSKINNE FOR PLATEHYLLER**

018-0201-0	90M	3,9H	Med tape – klar plast
013-0171-0	90M	3,9H	Med tape – grå plast
018-0301-0	90M	2,6H	Med tape – klar plast
018-0200-0	60M	3,9H	Med tape – klar plast

Grå - med tape = RAL 7015.

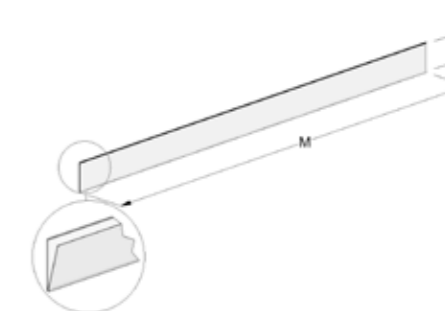
**PRISSKINNE TIL TRÅDHYLLE**

018-0211-0	90M	3,9H	Klar plast
018-0210-0	60M	3,9H	Klar plast
013-0170-0	90M	3,9H	Grå plast ral 7015
018-0311-0	90M	2,6H	Klar plast
018-0310-0	60M	2,6H	Klar plast

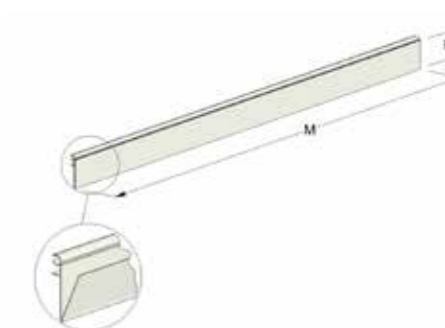



MERSALGSPRODUKTER

KURV TIL TRÅDHYLLE

EXP002	27M	17D
--------	-----	-----



PIGG "FISKEBEN"

016-0465-4	130H
------------	------

Prismerkelist kan monteres



PIGG "FISKEBEN" MED FOT

012-1308-3	135H
------------	------

Prismerkelist kan monteres



PIGG TIL EKSTRAEKSPONERING FOR TRÅDHYLLE

016-3402-3	15L
------------	-----

Tilbehør



I RYGGPLATER I STÅL

Intro til ryggplate i stål

Vegg- og gulvsystem med glatt bakvegg i stål. Bakveggen skjuler bakgrunnen og er tilgjengelig i flere farger, noe som bidrar til og underbygge uttrykket og profilen til butikken. Kan monteres med for eksempel spydskinner og knekter for hyllemontering.

Fakta:

- Tilgjengelig i flere farger
- Monteres i front av stammen
- Kan installeres med spydskinner og hyllekneker

De følgende eksemplene er basert på en 60x30 stående.

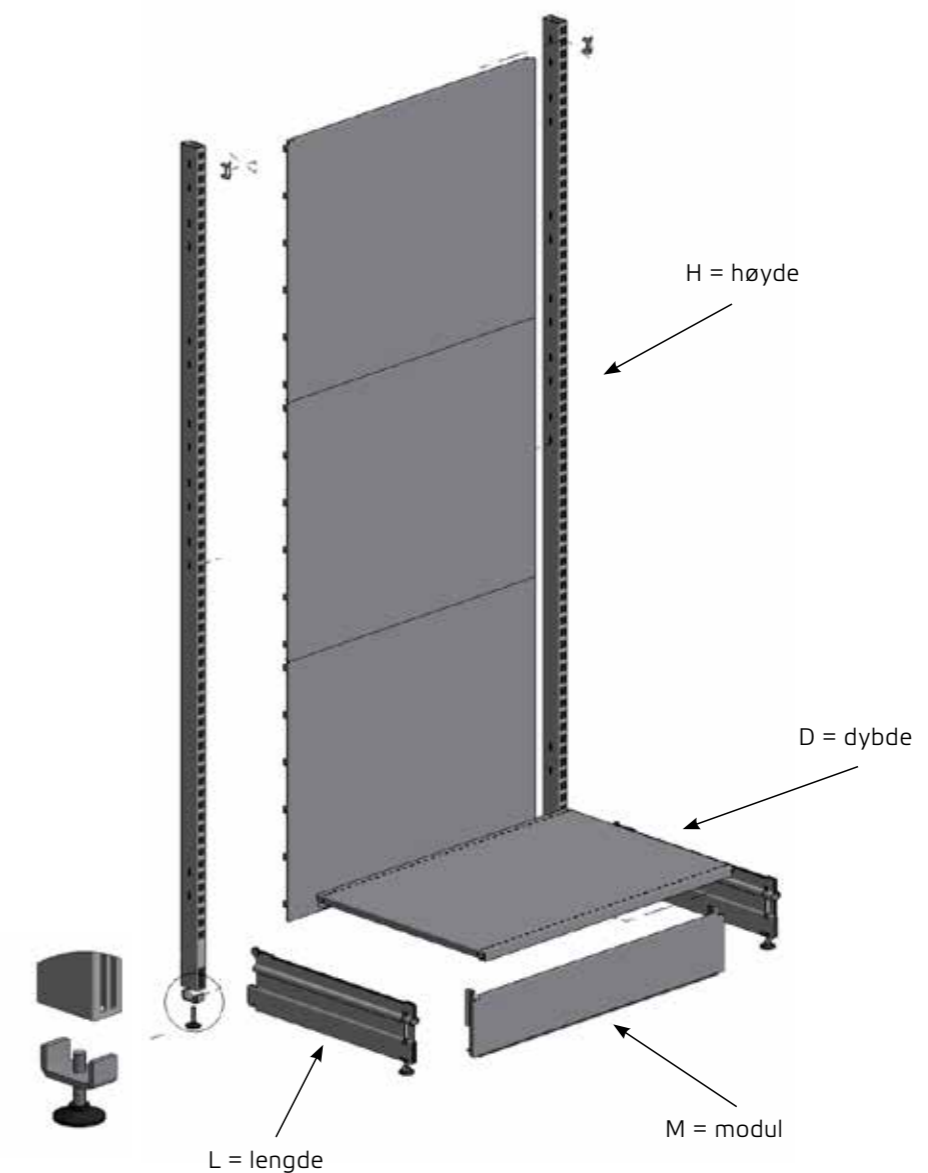

I VEGGMODULER

Her finner du forslag til forskjellige løsninger for veggmontering, og deres produktnumre. De er ment som hjelp for på en rask og enkel måte kunne planlegge å bestykke det du har behov for.

VEGGFELT START 50D

BSC2-6-180-2-13	180H	90M	50D
BSC2-6-212-2-13	212H	90M	50D
BSC2-6-228-2-13	228H	90M	50D
BSC2-6-235-2-13	235H	90M	50D
BSC2-6-267-2-13	267H	90M	50D
BSC2-6-299-2-13	299H	90M	50D

BSC2-6-180-2-136	180H	60M	50D
BSC2-6-212-2-136	212H	60M	50D
BSC2-6-228-2-136	228H	60M	50D
BSC2-6-235-2-136	235H	60M	50D
BSC2-6-267-2-136	267H	60M	50D
BSC2-6-299-2-136	299H	60M	50D

VEGGFELT START 60D

BSC2-6-180-2-03	180H	90M	60D
BSC2-6-212-2-03	212H	90M	60D
BSC2-6-228-2-03	228H	90M	60D
BSC2-6-235-2-03	235H	90M	60D
BSC2-6-267-2-03	267H	90M	60D
BSC2-6-299-2-03	299H	90M	60D

BSC2-6-180-2-036	180H	60M	60D
BSC2-6-212-2-036	212H	60M	60D
BSC2-6-228-2-036	228H	60M	60D
BSC2-6-235-2-036	235H	60M	60D
BSC2-6-267-2-036	267H	60M	60D
BSC2-6-299-2-036	299H	60M	60D

VEGGFELT FØLGE 50D

BSC2-6-180-2-14	180H	90M	50D
BSC2-6-212-2-14	212H	90M	50D
BSC2-6-228-2-14	228H	90M	50D
BSC2-6-235-2-14	235H	90M	50D
BSC2-6-267-2-14	267H	90M	50D
BSC2-6-299-2-14	299H	90M	50D

BSC2-6-180-2-146	180H	60M	50D
BSC2-6-212-2-146	212H	60M	50D
BSC2-6-228-2-146	228H	60M	50D
BSC2-6-235-2-146	235H	60M	50D
BSC2-6-267-2-146	267H	60M	50D
BSC2-6-299-2-146	299H	60M	50D

VEGGFELT FØLGE 60D

BSC2-6-180-2-04	180H	90M	60D
BSC2-6-212-2-04	212H	90M	60D
BSC2-6-228-2-04	228H	90M	60D
BSC2-6-235-2-04	235H	90M	60D
BSC2-6-267-2-04	267H	90M	60D
BSC2-6-299-2-04	299H	90M	60D

BSC2-6-180-2-046	180H	60M	60D
BSC2-6-212-2-046	212H	60M	60D
BSC2-6-228-2-046	228H	60M	60D
BSC2-6-235-2-046	235H	60M	60D
BSC2-6-267-2-046	267H	60M	60D
BSC2-6-299-2-046	299H	60M	60D

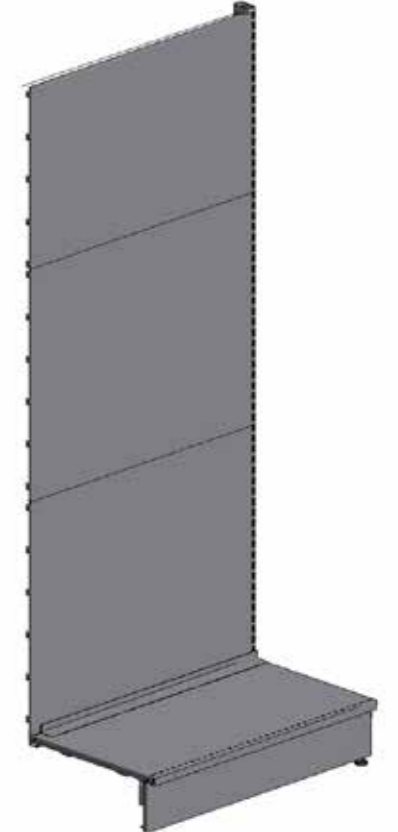
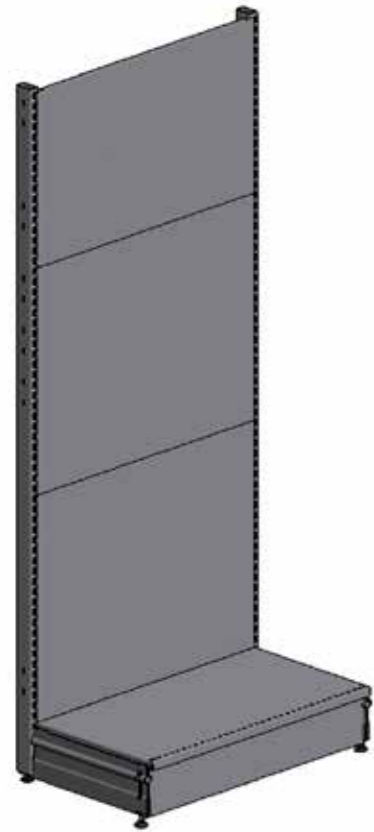

I RYGGGLØSNING – PANEL PERFEX



VEGGFELT HJØRNE 50D

BSC2-6-180-2-16	180H	90M	50D
BSC2-6-212-2-16	212H	90M	50D
BSC2-6-228-2-16	228H	90M	50D
BSC2-6-235-2-16	235H	90M	50D
BSC2-6-267-2-16	267H	90M	50D
BSC2-6-299-2-16	299H	90M	50D

VEGGFELT HJØRNE 60D

BSC2-6-180-2-06	180H	90M	60D
BSC2-6-212-2-06	212H	90M	60D
BSC2-6-228-2-06	228H	90M	60D
BSC2-6-235-2-06	235H	90M	60D
BSC2-6-267-2-06	267H	90M	60D
BSC2-6-299-2-06	299H	90M	60D

Intro til perfex panelsystem

Vegg- og gulvsystem med perforert bakvegg gir flere muligheter for montering av pigger og salgsfremmende produkter. Bakveggen skjuler bakgrunnen og er tilgjengelig i flere farger, noe som bidrar til og underbygge uttrykket og profilen til butikken.

Fakta:

- Optimal for montering av pigger og salgsfremmende produkter
- Tilgjengelig i flere farger
- Monteres i front av stammen

De følgende eksemplene er basert på en 60x30 stående.

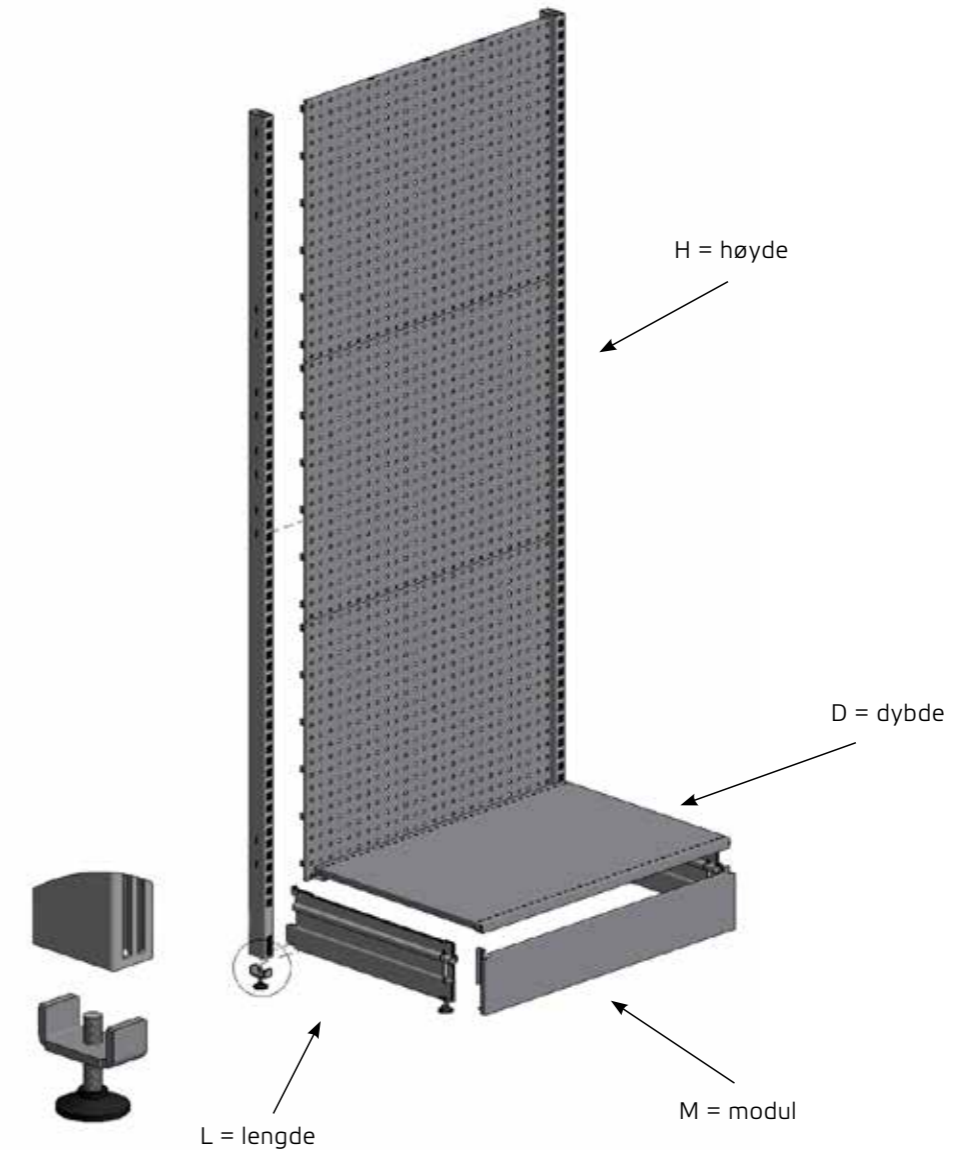

VEGGFELT START 50D

BSC2-6-180-5-13	180H	90M	50D
BSC2-6-212-5-13	212H	90M	50D
BSC2-6-228-5-13	228H	90M	50D
BSC2-6-235-5-13	235H	90M	50D
BSC2-6-267-5-13	267H	90M	50D
BSC2-6-299-5-13	299H	90M	50D

BSC2-6-180-5-136	180H	60M	50D
BSC2-6-212-5-136	212H	60M	50D
BSC2-6-228-5-136	228H	60M	50D
BSC2-6-235-5-136	235H	60M	50D
BSC2-6-267-5-136	267H	60M	50D
BSC2-6-299-5-136	299H	60M	50D

VEGGFELT START 60D

BSC2-6-180-5-03	180H	90M	60D
BSC2-6-212-5-03	212H	90M	60D
BSC2-6-228-5-03	228H	90M	60D
BSC2-6-235-5-03	235H	90M	60D
BSC2-6-267-5-03	267H	90M	60D
BSC2-6-299-5-03	299H	90M	60D

BSC2-6-180-5-036	180H	60M	60D
BSC2-6-212-5-036	212H	60M	60D
BSC2-6-228-5-036	228H	60M	60D
BSC2-6-235-5-036	235H	60M	60D
BSC2-6-267-5-036	267H	60M	60D
BSC2-6-299-5-036	299H	60M	60D



VEGGFELT FØLGE 50D

BSC2-6-180-5-14	180H	90M	50D
BSC2-6-212-5-14	212H	90M	50D
BSC2-6-228-5-14	228H	90M	50D
BSC2-6-235-5-14	235H	90M	50D
BSC2-6-267-5-14	267H	90M	50D
BSC2-6-299-5-14	299H	90M	50D

BSC2-6-180-5-146	180H	60M	50D
BSC2-6-212-5-146	212H	60M	50D
BSC2-6-228-5-146	228H	60M	50D
BSC2-6-235-5-146	235H	60M	50D
BSC2-6-267-5-146	267H	60M	50D
BSC2-6-299-5-146	299H	60M	50D

VEGGFELT FØLGE 60D

BSC2-6-180-5-04	180H	90M	60D
BSC2-6-212-5-04	212H	90M	60D
BSC2-6-228-5-04	228H	90M	60D
BSC2-6-235-5-04	235H	90M	60D
BSC2-6-267-5-04	267H	90M	60D
BSC2-6-299-5-04	299H	90M	60D

BSC2-6-180-5-046	180H	60M	60D
BSC2-6-212-5-046	212H	60M	60D
BSC2-6-228-5-046	228H	60M	60D
BSC2-6-235-5-046	235H	60M	60D
BSC2-6-267-5-046	267H	60M	60D
BSC2-6-299-5-046	299H	60M	60D

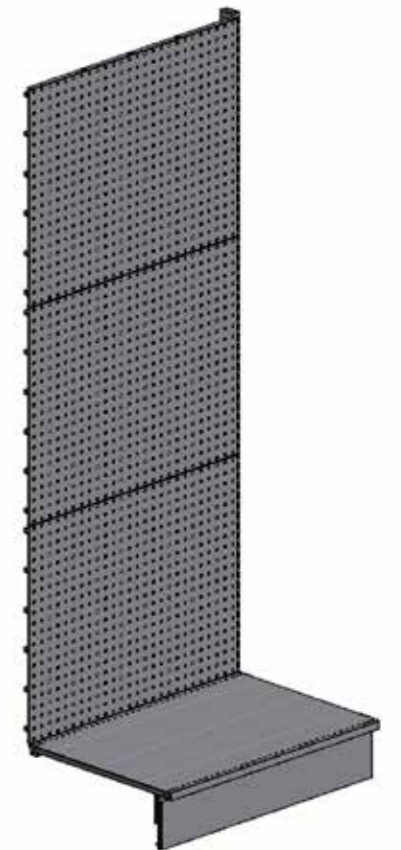

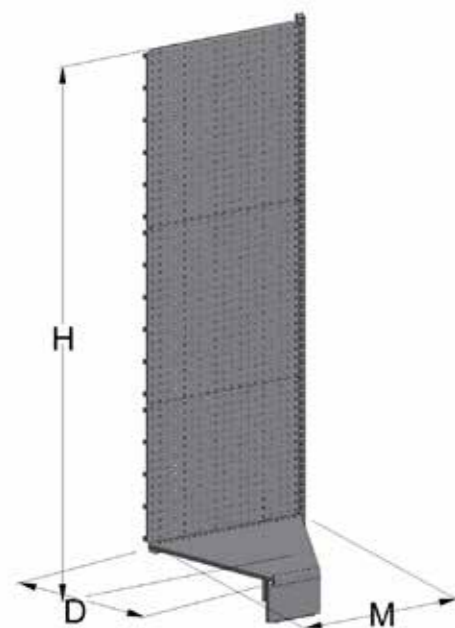
**VEGGFELT HJØRNE 50D**

BSC2-6-180-5-16	180H	90M	50D
BSC2-6-212-5-16	212H	90M	50D
BSC2-6-228-5-16	228H	90M	50D
BSC2-6-235-5-16	235H	90M	50D
BSC2-6-267-5-16	267H	90M	50D
BSC2-6-299-5-16	299H	90M	50D

VEGGFELT HJØRNE 60D

BSC2-6-180-5-06	180H	90M	60D
BSC2-6-212-5-06	212H	90M	60D
BSC2-6-228-5-06	228H	90M	60D
BSC2-6-235-5-06	235H	90M	60D
BSC2-6-267-5-06	267H	90M	60D
BSC2-6-299-5-06	299H	90M	60D

I GULVMODULER

Her finner du forslag til forskjellige løsninger for veggmontering, og deres produktnumre. De er ment som hjelp for på en rask og enkel måte kunne planlegge å bestyke det du har behov for.

I GULVLØSNING I STÅL

Intro til ryggplater i stål

Vegg- og gulvsystem med jevn bakvegg i stål. Bakveggen skjuler bakgrunnen og er tilgjengelig i flere farger, noe som bidrar til og underbygge uttrykket og profilen til butikken. Kan monteres med for eksempel veggskinner og knekter for hyllemontering.

Fakta:

- Tilgjengelig i flere farger
- Monteres i front av stammen
- Kan installeres med veggskinner og knekter

De følgende eksemplene er basert på en 60x30 stående.

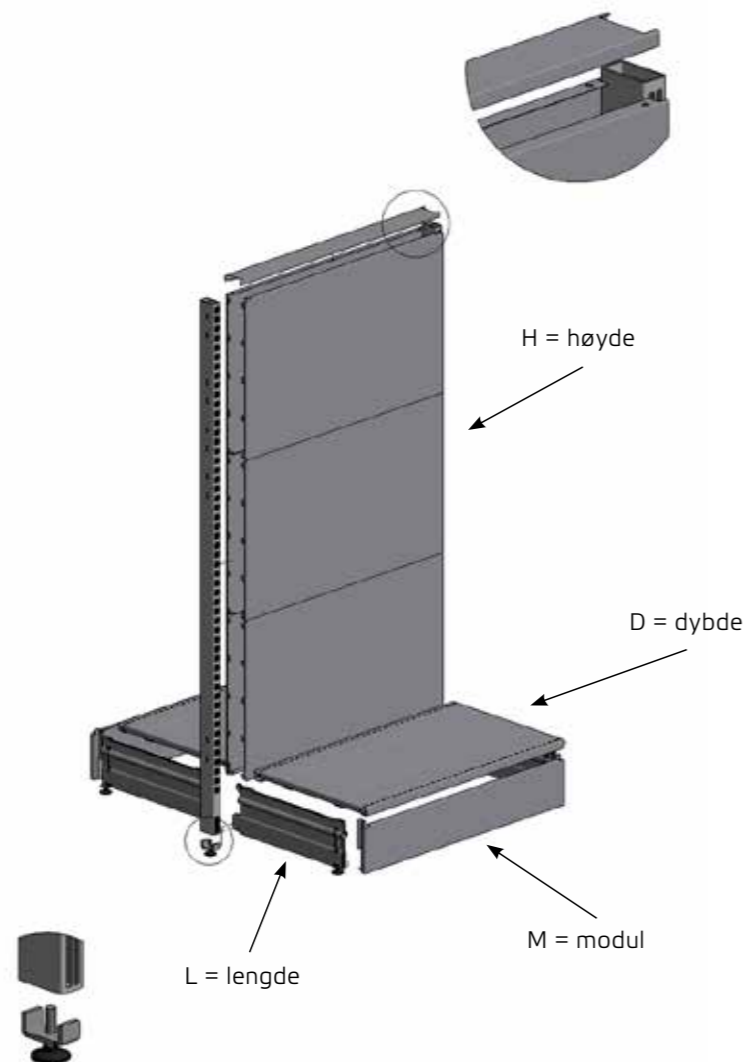

GULVGONDOL START 50D

BSC2-6-126-2-11	126H	90M	50D
BSC2-6-142-2-11	142H	90M	50D
BSC2-6-158-2-11	158H	90M	50D
BSC2-6-180-2-11	180H	90M	50D

BSC2-6-126-2-116	126H	60M	50D
BSC2-6-142-2-116	142H	60M	50D
BSC2-6-158-2-116	158H	60M	50D
BSC2-6-180-2-116	180H	60M	50D

GULVGONDOL START 60D

BSC2-6-126-2-01	126H	90M	60D
BSC2-6-142-2-01	142H	90M	60D
BSC2-6-158-2-01	158H	90M	60D
BSC2-6-180-2-01	180H	90M	60D

BSC2-6-126-2-116	126H	60M	60D
BSC2-6-142-2-116	142H	60M	60D
BSC2-6-158-2-116	158H	60M	60D
BSC2-6-180-2-116	180H	60M	60D

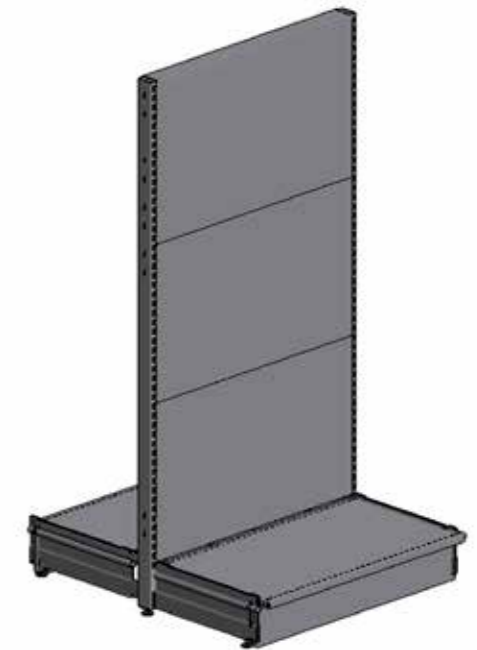

GULVGONDOL FØLGE 50D

BSC2-6-126-2-12	126H	90M	50D
BSC2-6-142-2-12	142H	90M	50D
BSC2-6-158-2-12	158H	90M	50D
BSC2-6-180-2-12	180H	90M	50D

BSC2-6-126-2-126	126H	60M	50D
BSC2-6-142-2-126	142H	60M	50D
BSC2-6-158-2-126	158H	60M	50D
BSC2-6-180-2-126	180H	60M	50D

GULVGONDOL FØLGE 60D

BSC2-6-126-2-02	126H	90M	60D
BSC2-6-142-2-02	142H	90M	60D
BSC2-6-158-2-02	158H	90M	60D
BSC2-6-180-2-02	180H	90M	60D

BSC2-6-126-2-026	126H	60M	60D
BSC2-6-142-2-026	142H	60M	60D
BSC2-6-158-2-026	158H	60M	60D
BSC2-6-180-2-026	180H	60M	60D

GAVLRAMME

BSC101-126	126H
BSC101-142	142H
BSC101-158	158H
BSC101-180	180H

I GULVLØSNING – PANEL PERFEX

Intro til perfex panelsystem

Vegg- og gulvsystem med perforert bakvegg gir flere muligheter for montering av kroker og salgsfremmende produkter. Bakveggen skjuler bakgrunnen og er tilgjengelig i flere farger, noe som bidrar til og underbygge uttrykket og profilen til butikken.

Fakta:

- Optimal for montering av kroker og salgsfremmende produkter
- Tilgjengelig i flere farger
- Monteres i front av stammen

De følgende eksemplene er basert på en 60x30 stående.

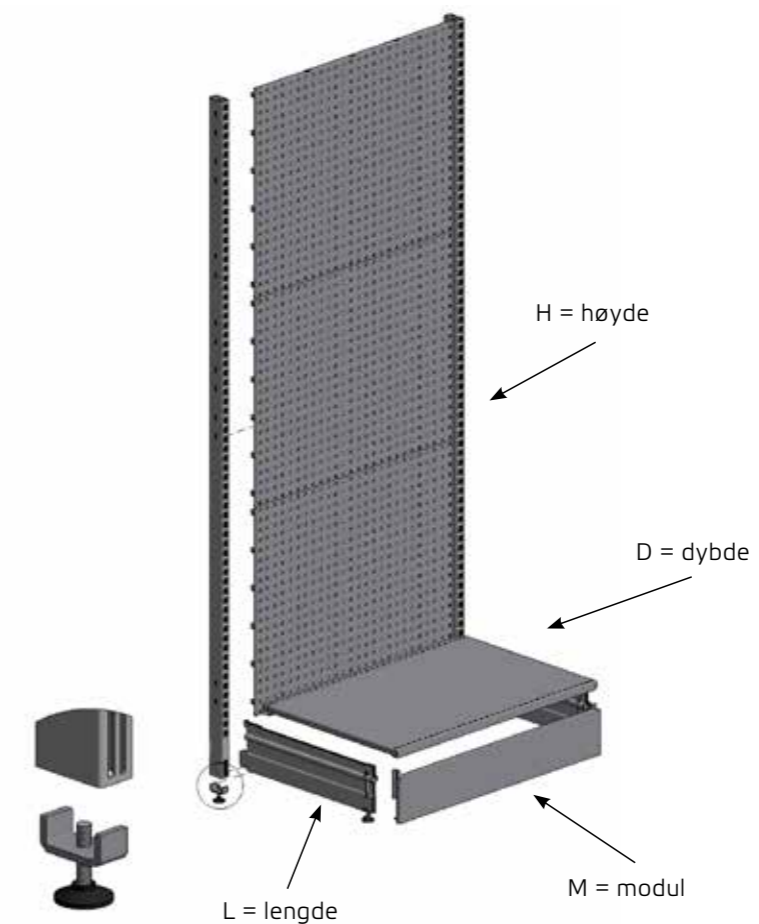
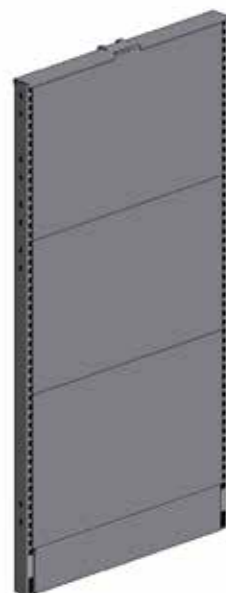
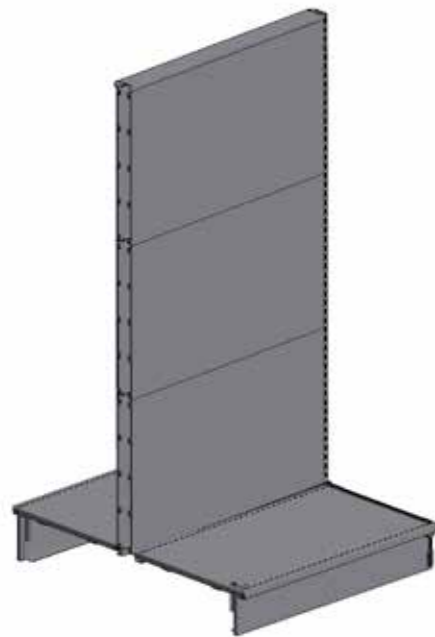

GULVGONDOL START 50D

BSC2-6-126-5-11	126H	90M	50D
BSC2-6-142-5-11	142H	90M	50D
BSC2-6-158-5-11	158H	90M	50D
BSC2-6-180-5-11	180H	90M	50D

BSC2-6-126-5-116	126H	60M	50D
BSC2-6-142-5-116	142H	60M	50D
BSC2-6-158-5-116	158H	60M	50D
BSC2-6-180-5-116	180H	60M	50D

GULVGONDOL START 60D

BSC2-6-126-5-01	126H	90M	60D
BSC2-6-142-5-01	142H	90M	60D
BSC2-6-158-5-01	158H	90M	60D
BSC2-6-180-5-01	180H	90M	60D

BSC2-6-126-5-016	126H	60M	60D
BSC2-6-142-5-016	142H	60M	60D
BSC2-6-158-5-016	158H	60M	60D
BSC2-6-180-5-016	180H	60M	60D

GULVGONDOL FØLGE 50D

BSC2-6-126-5-12	126H	90M	50D
BSC2-6-142-5-12	142H	90M	50D
BSC2-6-158-5-12	158H	90M	50D
BSC2-6-180-5-12	180H	90M	50D

BSC2-6-126-5-126	126H	60M	50D
BSC2-6-142-5-126	142H	60M	50D
BSC2-6-158-5-126	158H	60M	50D
BSC2-6-180-5-126	180H	60M	50D

GULVGONDOL FØLGE 60D

BSC2-6-126-5-02	126H	90M	60D
BSC2-6-142-5-02	142H	90M	60D
BSC2-6-158-5-02	158H	90M	60D
BSC2-6-180-5-02	180H	90M	60D

BSC2-6-126-5-026	126H	60M	60D
BSC2-6-142-5-026	142H	60M	60D
BSC2-6-158-5-026	158H	60M	60D
BSC2-6-180-5-026	180H	60M	60D

GAVLRAMME

BSC104-126	126H
BSC104-142	142H
BSC104-158	158H
BSC104-180	180H

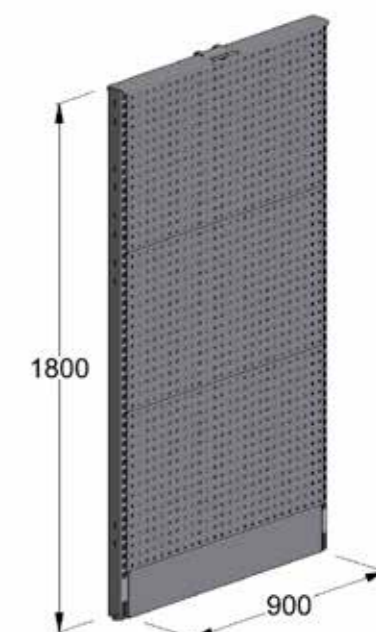
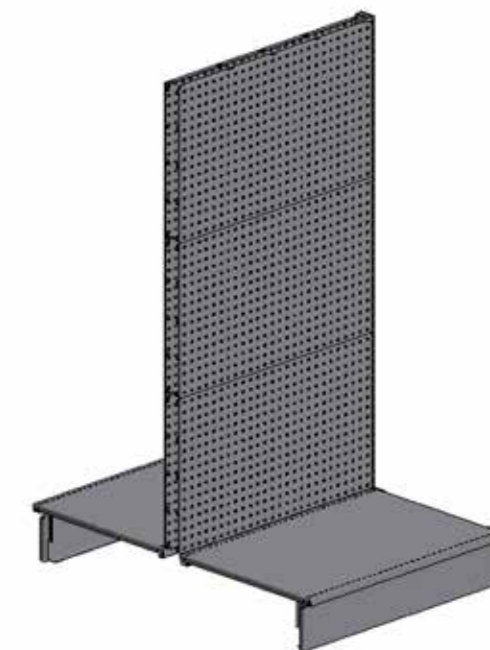
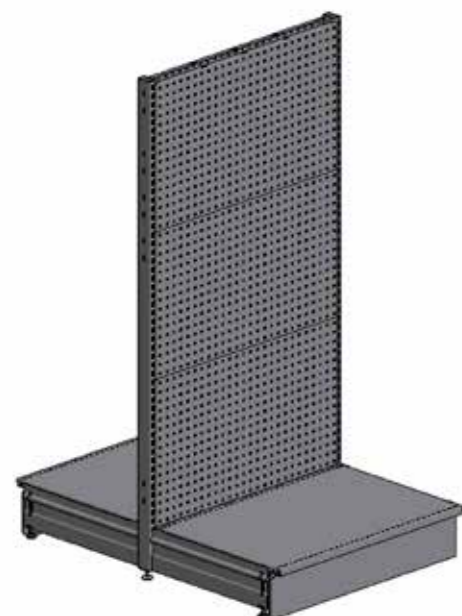

1 EKSEMPEL PÅ SEKSJONER

For hjelp og inspirasjon, kan du på følgende sider se eksempler på populære oppstillinger, og bli kjent med hvilke komponenter de inneholder.

VEGGFELT START 228H RYGGPLATE I STÅL

BSC2-6-228-2-03

2 pcs.	054-6035-3	Søyle 228H
2 pcs.	022-4020-4	Lås
2 pcs.	022-4003-3	Fot 56L
1 pcs.	014-6760-3	Platshylle 90M 60D
1 pcs.	022-4090-3	Sokkelfront 90M
3 pcs.	019-7904-3	Ryggplate i stål 70H 90M
2 pcs.	012-7207-0	Sikkerhetsklips

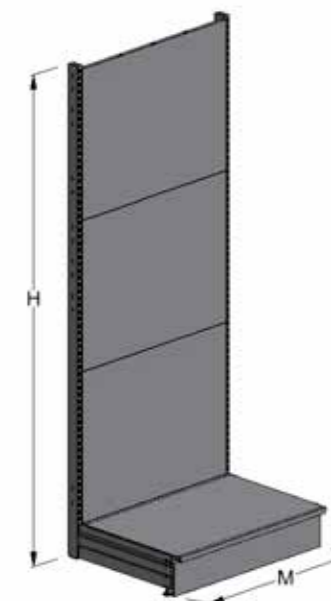

VEGGFELT FØLGE 228H RYGGPLATE I STÅL

BSC2-6-228-2-04

1 pcs.	054-6035-3	Søyle 228H
1 pcs.	022-4020-4	Lås
1 pcs.	022-4003-3	Fot 56L
1 pcs.	014-6760-3	Platshylle 90M 60D
1 pcs.	022-4090-3	Sokkelfront 90M
3 pcs.	019-7904-3	Ryggplate i stål 70H 90M
2 pcs.	012-7207-0	Sikkerhetsklips

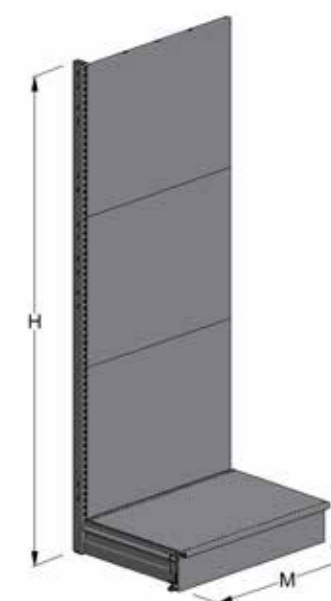

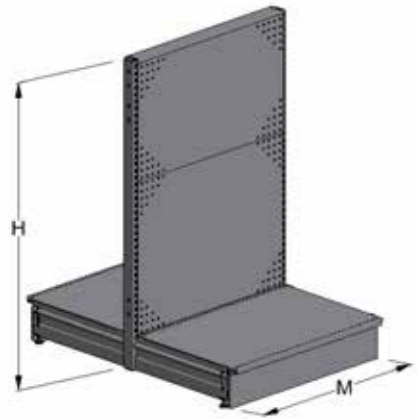
**GULVGONDOL START 142H PERFEX**

BSC2-6-142-5-01

2 pcs.	054-6031-3	Søyle 142H
2 pcs.	022-4020-4	Lås
4 pcs.	022-4003-3	Fot 56L
2 pcs.	014-6760-3	Platehylle 90M 60D
2 pcs.	022-4090-3	Sokkelfront 90M
2 pcs.	025-5042-3	Panel perfex 54H 90M
2 pcs.	025-5024-3	Panel perfex 70H 90M
1 pcs.	015-1005-3	Topplist 90M
2 pcs.	012-7207-0	Sikkerhetsklips

GAVLRAMME 142H MED PERFEX OG RYGGPLATE I STÅL

BSC104-142

1 pcs.	017-0027-3	Gavlramme 142H
1 pcs.	025-5042-3	Panel perfex 54H 90M
1 pcs.	025-5024-3	Panel perfex 70H 90M
1 pcs.	019-7902-3	Ryggplate i stål 54H 90M
1 pcs.	019-7904-3	Ryggplate i stål 70H 90M
1 pcs.	015-1026-3	Topplist gavlramme 90M

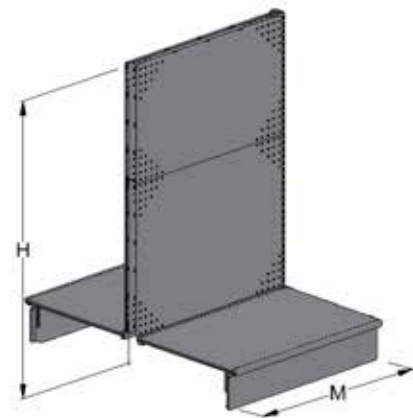
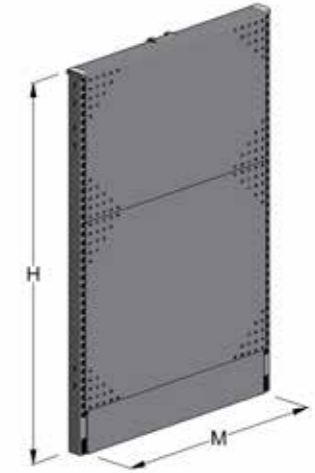
**GULVGONDOL FØLGE 142H PERFEX**

BSC2-6-142-5-02

1 pcs.	054-6031-3	Søyle 142H
1 pcs.	022-4020-4	Lås
2 pcs.	022-4003-3	Fot 56L
2 pcs.	014-6760-3	Platehylle 90M 60D
2 pcs.	022-4090-3	Sokkelfront 90M
2 pcs.	025-5042-3	Panel perfex 54H 90M
2 pcs.	025-5024-3	Panel perfex 70H 90M
1 pcs.	015-1005-3	Topplist 90M
2 pcs.	012-7207-0	Sikkerhetsklips

VEGGFAG HJØRNE 228H MED RYGGPLATE I STÅL

BSC2-6-228-2-06

1 pcs.	054-6035-3	Søyle 228H
1 pcs.	022-4020-4	Lås
1 pcs.	022-4003-3	Fot 56L
1 pcs.	014-5246-3	Platehylle 0D
1 pcs.	022-9053-3	Sokkelfront
3 pcs.	019-7701-3	Ryggplate i stål 70H

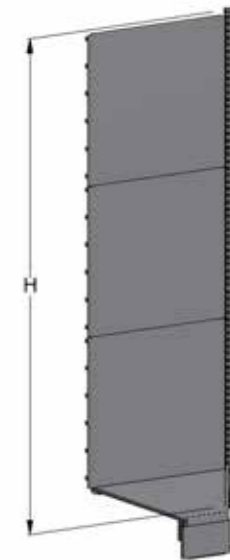

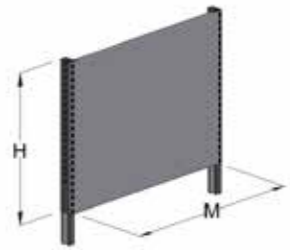
**SØYLEFORLENGER 163H MED RYGGPLATE I STÅL**

BSC111-1

2 pcs.	054-2318-3	Søyleforlenger 163H
3 pcs.	019-7902-3	Ryggplate i stål 54H
4 pcs.	012-7207-0	Sikkerhetsklips

GULVFAG MED HJUL 158H MED PLAN/PERFEX BAKPLATER

BSC120

3 pcs.	054-6032-3	Søyle 158H
2 pcs.	017-0026-3	Gavlramme
4 pcs.	014-6750-3	Platehylle 90M 50D
1 pcs.	007-2210-3	Understell med hjul start 90M 50D
1 pcs.	007-2211-3	Understell med hjul følge 90M 50D
2 pcs.	015-1005-3	Topplis
2 pcs.	015-1026-3	Topplis gav
8 pcs.	025-5024-3	Panel perfex 70H 90M
4 pcs.	019-7904-3	Stålplate 70H 90M
12 pcs.	012-7207-0	Sikkerhetsklips

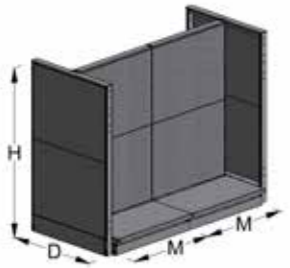
**GULVOPPSTILLING**

BSC119

8 pcs.	054-6031-3	Søyle 142H
8 pcs.	022-4020-4	Lås
8 pcs.	014-6760-3	Platehylle 90M 60D
16 pcs.	022-4003-3	Fot 56L
8 pcs.	022-4090-3	Sokkelfront
8 pcs.	019-7902-3	Ryggplate i stål 54H 90M
8 pcs.	025-5024-3	Panel perfex 70H 90M
4 pcs.	015-1005-3	Topplis
16 pcs.	012-7207-0	Sikkerhetsklips

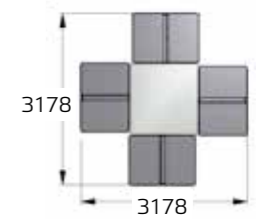
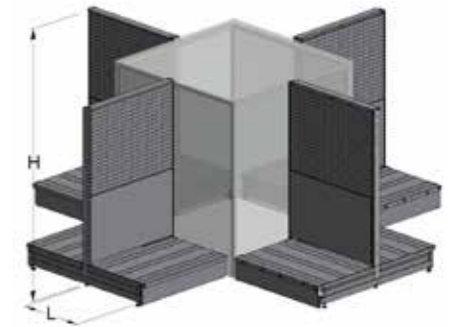
**HJØRNELØSNING VEGG 142H**

BSC106

4 pcs.	054-6031-3	Søyle 142H
4 pcs.	022-4020-4	Lås
4 pcs.	014-5246-3	Platehylle 60D
2 pcs.	014-6760-3	Platehylle 60D
6 pcs.	022-4003-3	Fot 56L
4 pcs.	022-9053-3	Sokkelfront
2 pcs.	022-4090-3	Sokkelfront 90M
4 pcs.	019-7701-3	Ryggplate i stål 70H
4 pcs.	019-7700-3	Ryggplate i stål 54H
2 pcs.	019-7904-3	Ryggplate i stål 70H 90M
2 pcs.	019-7902-3	Ryggplate i stål 54H 90M
1 pcs.	015-1005-3	Topplis
1 pcs.	014-6881-3	Topplis B
1 pcs.	014-6880-3	Topplis A
1 pcs.	080-5379-0	Dobbel knekt

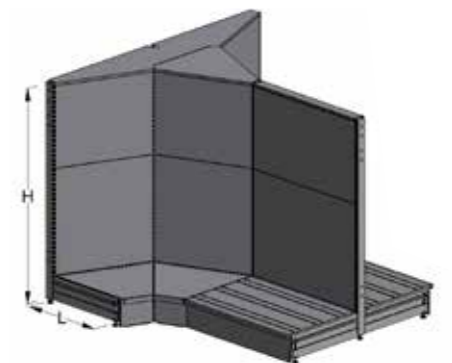

INNVEDIG/UTVEDIG HJØRNE – GULV

BSC107

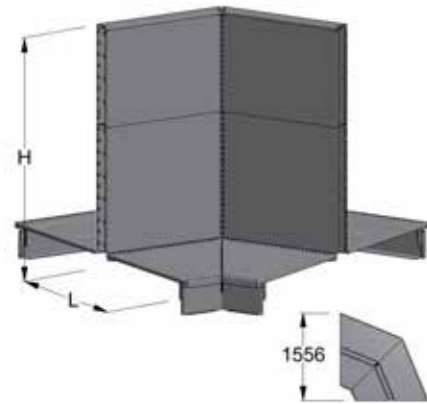

1 pcs.	054-6031-3	Søyle 142H
1 pcs.	022-4020-4	Lås
2 pcs.	022-4003-3	Fot 56L
2 pcs.	014-5246-3	Platehylle 60D
2 pcs.	022-9053-3	Sokkelfront
2 pcs.	019-7701-3	Ryggplate i stål 70H innvendig
2 pcs.	019-7700-3	Ryggplate i stål 54H innvendig
2 pcs.	019-7938-3	Ryggplate i stål 54H utvendig
2 pcs.	019-7937-3	Ryggplate i stål 70H utvendig
2 pcs.	022-9070-3	Sokkelfront utvendig
2 pcs.	014-5249-3	Platehylle utvendig hjørne 60D
2 pcs.	022-5022-3	Topplst

INNVEDIG HJØRNE 228H 60D 60X30 SØYLE – VEGG

BSC122

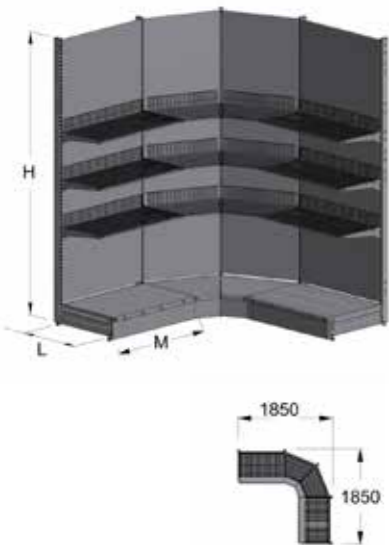

5 pcs.	054-6035-3	Søyle 228H
5 pcs.	022-4020-4	Lås
5 pcs.	022-4003-3	Fot 56L
2 pcs.	014-6760-3	Platehylle 60D
6 pcs.	019-7701-3	Panel 70H 45 gr 6x3
6 pcs.	019-7904-3	Ryggplate i stål 70H 90M
2 pcs.	022-4090-3	Sokkelfront 90M
2 pcs.	022-9043-3	Sokkelfront 45 gr. 90M 56L
2 pcs.	014-5246-3	Platehylle 45 gr. 6X3 60D
8 pcs.	012-7207-0	Sikkerhetsklips
4 pcs.	022-0300-3	Avstandsstykke hjørne
6 pcs.	002-3045-3	Trådhyll 90M 45D
6 pcs.	001-7645-3	Trådhyll 45 gr. 45D 60x30
24 pcs.	021-2985-3	Knekt 45L

INNVEDIG HJØRNE 228H 60D 80X30 SØYLE – VEGG

BSC123

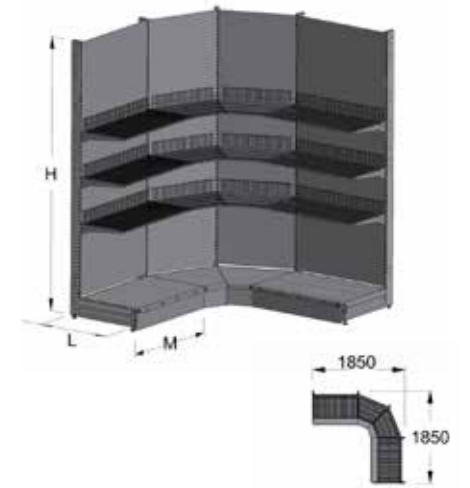

5 pcs.	054-8035-3	Søyle 228H
5 pcs.	022-4040-4	Lås
5 pcs.	022-4003-3	Fot 56L
2 pcs.	014-6760-3	Platehylle 60D
6 pcs.	019-7741-3	Panel 70H 45 gr 8x3
6 pcs.	019-7904-3	Ryggplate i stål 70H 90M
2 pcs.	022-4090-3	Sokkelfront 90M
2 pcs.	022-9048-3	Sokkelfront 45 gr. 90M 56L
2 pcs.	014-0403-3	Platehylle 45 gr. 8X3 60D
8 pcs.	012-7207-0	Sikkerhetsklips
4 pcs.	022-0300-3	Avstandsstykke hjørne
6 pcs.	002-3045-3	Trådhyll 90M 45D
6 pcs.	001-7655-3	Trådhyll 45 gr. 45D 80x30
24 pcs.	021-2985-3	Knekt 45L

UTVEDIG HJØRNE 228H 60D 60X30 SØYLE – VEGG

BSC124

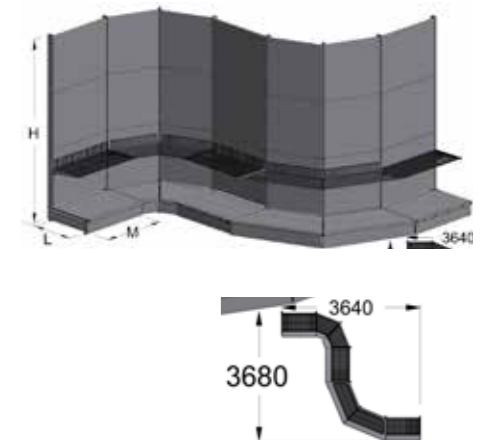

8 pcs.	054-6035-3	Søyle 228H
8 pcs.	022-4020-4	Lås
8 pcs.	022-4003-3	Fot 56L
3 pcs.	014-6760-3	Platehylle 60D
6 pcs.	019-7701-3	Panel 70H 45 gr 6x3
9 pcs.	019-7904-3	Ryggplate i stål 70H 90M
2 pcs.	014-5249-3	Platehylle utvendig 6X3 60D
3 pcs.	022-4090-3	Sokkelfront 90M
2 pcs.	022-9043-3	Sokkelfront 45 gr. 90M 56L
2 pcs.	022-9070-3	Sokkelfront ext. 6x3
2 pcs.	014-5246-3	Platehylle 45 gr. 6X3 60D
8 pcs.	012-7207-0	Sikkerhetsklips
4 pcs.	022-0300-3	Avstandsstykke hjørne
6 pcs.	002-3045-3	Trådhyll 90M 45D
6 pcs.	001-7645-3	Trådhyll 45 gr. 45D 6x3
24 pcs.	021-2985-3	Knekt 45L
1 pcs.	001-8507-4	Trådhyll 45 gr. utvendig 45D 6x3
6 pcs.	025-1080-3	Ryggplate i stål utvendig 70H

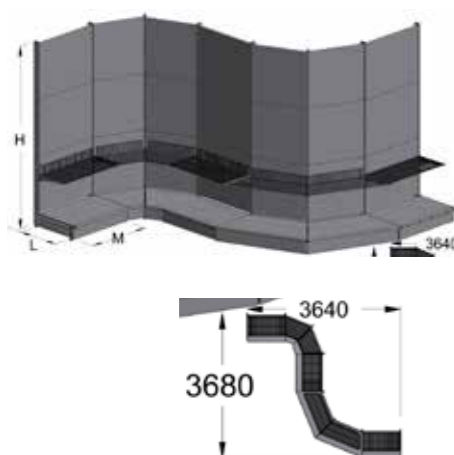
UTVENDIG HJØRNE 228H 60D 80X30 SØYLE – VEGG

BSC125

8 pcs.	054-8035-3	Søyle 228H
8 pcs.	022-4040-4	Lås
8 pcs.	022-4003-3	Fod 56L
3 pcs.	014-6760-3	Platehylle 60D
6 pcs.	019-7741-3	Panel 70H 45 gr 8x3
9 pcs.	019-7904-3	Ryggplate i stål 70H 90M
2 pcs.	014-5252-3	Platehylle 45 gr. 8X3 60D
3 pcs.	022-4090-3	Sokkelfront 90M
2 pcs.	022-1376-3	Sokkelfront 45 gr. 90M 56L
2 pcs.	022-9072-3	Sokkelfront utvendig 8x3
2 pcs.	014-5265-3	Platehylle 45 gr. 8X3 60D
8 pcs.	012-7207-0	Sikkerhetsklips
4 pcs.	022-0300-3	Avstandsstykke hjørne
6 pcs.	001-7655-3	Trådhyll 90M 45D
6 pcs.	002-3100-3	Trådhyll 45 gr. 45D 8x3
24 pcs.	021-2985-3	Knekt 45L
1 pcs.	002-3100-4	Trådhyll 45 gr. utvendig 45D 8x3
6 pcs.	025-5124-3	Ryggplate i stål utvendig 70H

I FARGER OG MATERIALER

Fra vårt brede utvalg av farger og materialer kan du velge nøyaktig den kombinasjonen som passer miljøet i butikken din.

Her finner du eksempler på standardfarger, laminat- og melaminoverflater.

I tillegg til disse standardfargene og -materialene, kan vi også levere flere alternativer. Be om mer informasjon.

Det er viktig å velge den riktige fargen og det riktige materialet for butikkmiljøet. Våre designere er klare til å hjelpe deg, så vennligst kontakt oss om du ønsker våre råd!



RAL-FARGER

Våre standardfarger er hovedsakelig definert i fargesystemet RAL, andre er blandede farger med struktur. Vi har fargeprøver tilgjengelig, så be gjerne om mer informasjon og detaljer dersom du har spesielle behov.

RAL-farger beskrives med et firesifret nummer. Fargesystemet RAL er ofte brukt i forbindelse med fargepulverbelegg for overflatebehandling av metall.

Se våre standardfarger på neste side.

ULTRAMARINE BLUE EXP. NO 05002 RAL 5002	TRAFFIC RED EXP. NO 03020 RAL 3020	DARK GREY EXP. NO 00510 RAL 7022	LIGHT GREY EXP. NO 07035 RAL 7035
BRILLIANT BLUE EXP. NO 00630 RAL 5007	FLAME RED EXP. NO 03000 RAL 3000	GREY BLACK EXP. NO 00432 RAL 7032	TELEGREY 1 EXP. NO 07045 RAL 7045
PASTEL BLUE EXP. NO 05024 RAL 5024	OXIDE RED EXP. NO 00633 RAL 3009	TRAFFIC GREY B EXP. NO 00585 RAL 7043	IRON GREY EXP. NO 07011 RAL 7011
AZURE BLUE EXP. NO 00631 RAL 5009	TRAFFIC ORANGE EXP. NO 02009 RAL 2009	DARK GREY EXP. NO 00555 RAL 7005	GREY EXP. NO 00391 RAL 7031
REED GREEN EXP. NO 06013 RAL 6013	BLUE WHITE EXP. NO 00032 RAL 9016	SLATE GREY EXP. NO 07015 RAL 7015	OYSTER WHITE EXP. NO 00592 RAL 1013
OLIVE GREEN EXP. NO 00635 RAL 6003	PURE WHITE EXP. NO 09010 RAL 9010	BASALT GREY EXP. NO 07012 RAL 7012	GREY BROWN EXP. NO 08019 RAL 8019
MOSS GREEN EXP. NO 00632 RAL 6005	SIGNAL WHITE EXP. NO 09003 RAL 9003	ANTHRACITE GREY EXP. NO 07016 RAL 7016	ALUMINUM SILVER EXP. NO 00381 RAL 9006
BOTTLE GREEN EXP. NO 00634 RAL 6007	SIGNAL WHITE - STRUCTURE EXP. NO 00511 RAL 9003	GRAPHITE GREY EXP. NO 07024 RAL 7024	WHITE ALUMINUM EXP. NO 00371 RAL 9006
RAPE YELLOW EXP. NO 01021 RAL 1021	SMOOTH MAT EXP. NO 00030 RAL 9005	TRAFFIC GREY EXP. NO 07042 RAL 7042	GREY ALUMINUM EXP. NO 00502 RAL 9007
ZINC YELLOW EXP. NO 00558 RAL 1018	JET BLACK EXP. NO 00144 RAL 9005	TELE GREY 4 EXP. NO 00570 RAL 7047	TACTILE ANTIGUE BRONZE EXP. NO 00467 RAL 8028

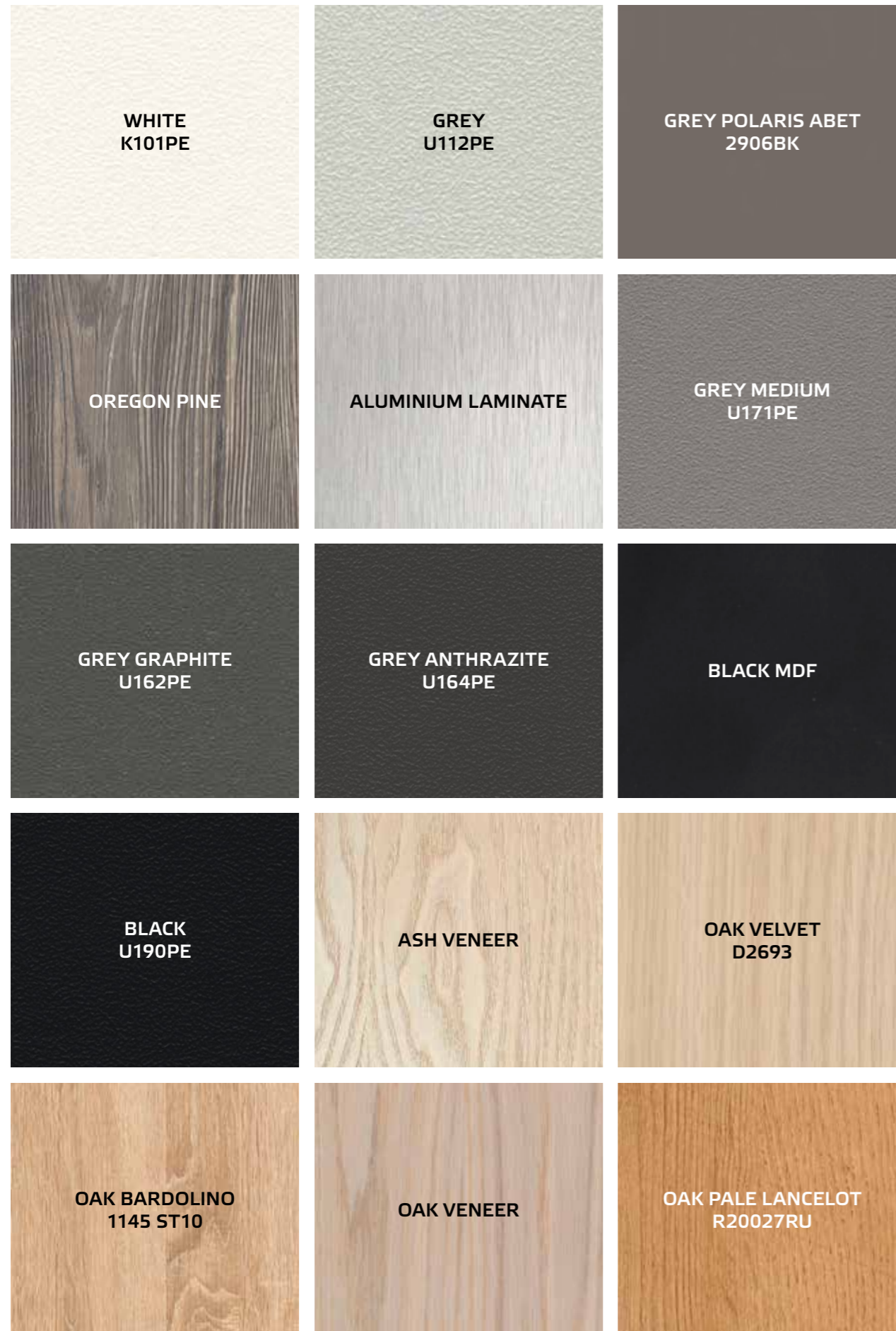

MELAMINER OG LAMINATER

Den overflate og finish du velger, er avgjørende for hvordan butikken fremstår. Vårt omfattende utvalg av melaminer og laminater gir deg mulighet til å finne de helt riktige overflater til din butikk.

Melamin er et plastmateriale som limes på sponplater for å gi dem en farge eller en bestemt overflate. Melamin er det billigste prisalternativ til laminat, og fungerer fint til de fleste overflater. Melamin er ikke så slitesterk som laminat, så den brukes som oftest til loddrette flater, men den kan også brukes til hyller.

Laminat er melaminens sterke alternativ. Basen består av mange lag med papir, som limes sammen for å gi den slitestyrke. På papirlagene limes en tynn film med en farge eller en struktur, og øverst et transparent slitelag. Laminat brukes på steder med stor slitasje, f.eks. disker.

Våres materialspecialister hjelper gjerne til med valg av hvilke materialer som bør brukes i de enkelt tilfeller. Kontakt Wanzl Nordic for å ta en prat om hvilke overflater som passer best til din innredning.

I MONTERINGSVEILEDNING VEKTBEREGNINGER

MONTERINGSVEILEDNING – RYGGPLATE I STÅL/PERFEX

3. Av sikkerhetsgrunner må CLIPSEN være korrekt montert. Monter sikkerhetsklipsen i de øverste slissene (samme slisse som haken på ryggpanel sitter i) på samtlige søyler.

OBS: Når du bruker ryggpanel av metall uten avstandsstykker, må innredningen alltid sikres med sikkerhetsklips. Alternativt kan kombinasjon avstandsstykker/ryggplater av metall anvendes.

Se 088-4022-0 for montering av avstandsstykker.

2. Montere ryggene i hullene på framsiden av søylene.

4. Monter sokkellist i slissen på siden av foten.

1. Monter foten på søylen.
OBS: Foten må være montert på før låsen monteres. Låsen settes i bunn av søylen.

5. Plasser hyllen på føttene.

VEKTTABELL

VEKTTABELL – SENTER STILLSKRUE

Gjelder veggfelt (1-sidig belastning) og gulvgondol (2-sidig belastning):

- Verdiene i tabellen er gyldig for justerbar fot sammensatt rad av søyler
- Lasten må beregnes utifra den tyngst lastede seksjon
- Belastningen fordeles jevnt. Også på begge sider av gulvgondolen
- Veggfelt uten veggfester

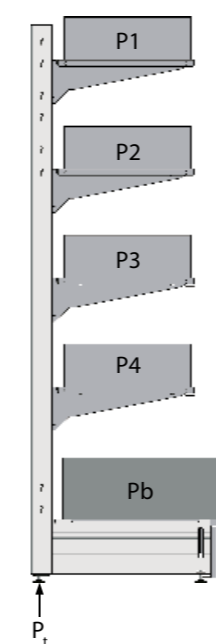

$$P_t = \frac{P_1 + P_2 + P_3 + P_4 + P_b}{2}$$

P = Belastning
P_t = Belastning på senter

VEGGFELT

Fot	Max. last
60 X 30	550 KG
80 X 30	550 KG

$$P_t = (P_1 + P_3 + P_5 + P_7 + \frac{P_{b1}}{2}) + P_2 + P_4 + P_6 + P_8 + \frac{P_{b2}}{2}$$

P = Belastning
P_t = Belastning på senter

GULVGONDOL

Fot	Max. last
60 X 30	275 KG
80 X 30	275 KG

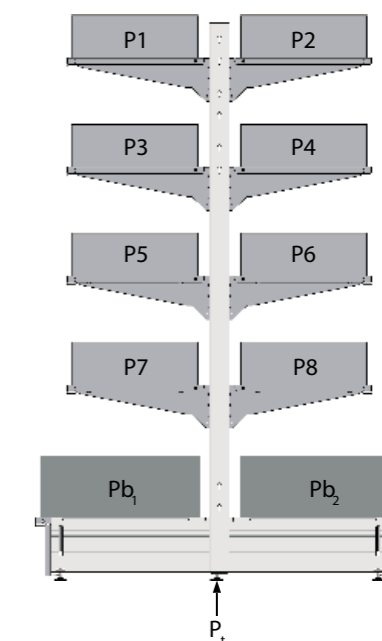

VEKTTABELL – KNEKTER**Verdiene i tabellen tar utgangspunkt i:**

- Korrekt plassering av knekter i hulling
- Knekt og hulling må være kompatible
- Vekten er jevnt fordelt
- Vekten er statisk

Tabellens verdi angis i kg og viser maksimal last. Vekten angis som belastning på hyller. Ved justering av justerbar knekt (KNE) er den anbefalte belastning ca. 50% mindre.

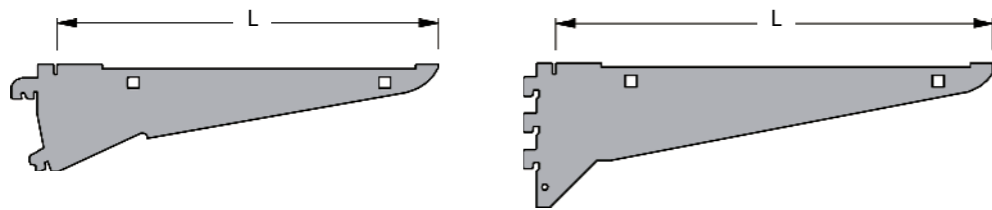

Lengde L	Max. belastning	
	Justerbar	Rett
20 cm	85 kg	180 kg
30 cm	75 kg	160 kg
40 cm	70 kg	140 kg
45 cm	60 kg	110 kg
50 cm	50 kg	80 kg
60 cm	40 kg	70 kg

VEKTTABELL – TRÅDHYLLE OG PLATEHYLLE**Tabellverdiene forutsetter at:**

- Vekten er jevnt fordelt
- Hyllene velges fra Wanzl Nordics standardkatalog

Tabellverdiene er oppgitt i kg og utelukkende knyttet til nedbøyning av hyllen.

$$\text{Nedbøyning} = \frac{L}{200}$$

Disse verdiene gjelder for begge hyller som brukes som bunnhylle på fast underlag.

Verdiene gjelder ikke ved anvendelse av hyllefester/knekter, dersom festet/knekten bare kan bære begrenset vekt. Se tabell for anbefalt belastning på knekter

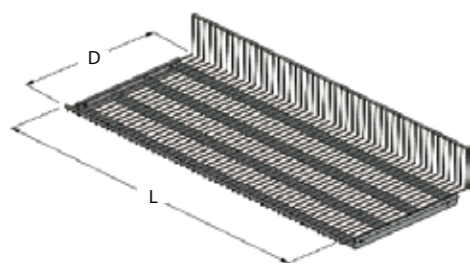

Dybde D	Lengde L	
	60 cm	90 cm
20 cm	135 kg	65 kg
25 cm	475 kg	225 kg
30 cm	430 kg	195 kg
40 cm	645 kg	295 kg
50 cm*	575 kg	265 kg
60 cm*	575 kg	265 kg
70 cm**		405 kg
80 cm**	605 kg	290 kg

* Der anbefales KNF (fast knægt).

** Anbefales kun til brug som bundhylde.

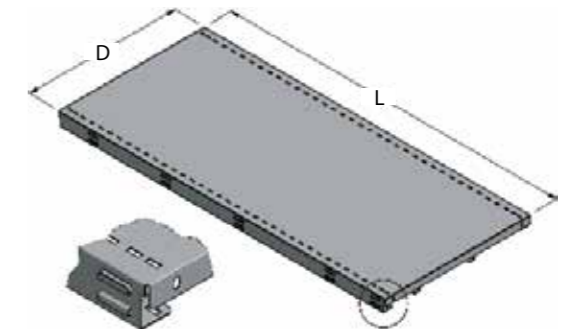

Dybde D	Lengde L	
	60 cm	90 cm
20 cm		150 kg
30 cm	305 kg	160 kg
35 cm		180 kg
40 cm	595 kg	390 kg
45 cm		390 kg
50 cm	700 kg	430 kg
60 cm	700 kg	435 kg

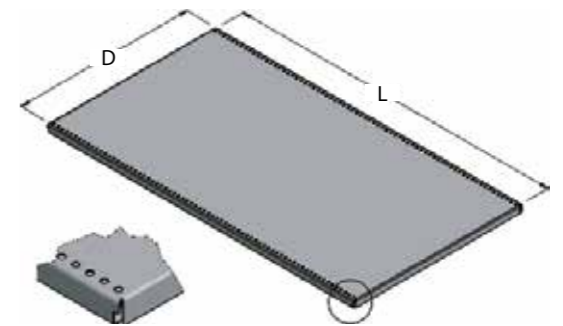

VEKTTABELL – DREIEMOMENT

Tabellverdien beregnes inklusive en sikkerhetsfaktor på 1,5. Tabellverdien er beregnet ut ifra en øvre grenseverdi for utbøyning U_{max}

$$U_{max} = \frac{H}{50} = \frac{167}{50} = 3,4 \text{ cm} \quad H = \text{høyde for utbøyning } U_{max}$$

Beregning av totalt dreiemoment:

M_{hylle} beregnes for hver hylle og beregnes til M_{total} Bortsett fra bunnhyllen.

Forutsetning:

- Vekten P er jevnt fordelt på hyllen
- HHyllene er jevnt fordelt på søylen
- ax. høyde for øverste hylle er 167 cm

Når høyden for øverste hylle $H_{m\ddot{a}lt} > 167 \text{ cm}$ skal den beregnede verdi korrigeres med faktor K:

$$K = \frac{167}{H_{m\ddot{a}lt}}$$

Fot

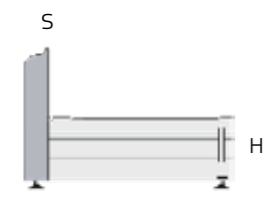

MAX. MOMENT (KGM) – SØYLE

60 x 30	80 x 30
53 kgm	112 kgm

D = hylle dybde (m)
P = last (Kg)
M = moment (Kgm)

Ex. $M_{hylle} = P \times \frac{D}{2}$

Ex. $M_{total} = P_1 \times \frac{D_1}{2} + P_2 \times \frac{D_2}{2} + \dots + P_n \times \frac{D_n}{2}$

$M_{total} = M_1 + M_2 + M_3 + \dots + M_n$

Når $H_{m\ddot{a}lt} > 167 \text{ cm}$ korrigeres med faktor K

Ex. $M_{total} = \frac{M_1 + M_2 + M_3 + \dots + M_n}{K}$

$M_{total} \leq M_{tabel}$

Dybde L	Max. last	
	Stilbar	Fast
20 cm	85 kg	180 kg
30 cm	75 kg	160 kg
40 cm	70 kg	140 kg
45 cm	60 kg	110 kg
50 cm	50 kg	80 kg
60 cm	40 kg	70 kg

VEKTTABELL – FORUTSETNINGER

■ For optimal og korrekt utnyttelse av utstyr, så vel som for å sikre gyldigheten av vekttabellens verdi, må undernevnte kriterier være oppfylt.

Ved montering

- Montert og sikret i h.t. instruksjon for det enkelte produktet
- Montert på et jevnt og stabilt underlag for har tilstrekkelig bærekraft
- Vatret horisontalt og vertikalt
- T-søyle med 3 stk. stillskruer hvor trykket er jevnt fordelt

Når du bruker

- All last må være jevnt fordelt på hele lasteområdet
- Hylleknektene er satt på riktig måte og må være identiske i par
- Delene til utstyret må være kompatible med dem

Diverse

- Tabellverdien er ikke bruddverdier, og skal således oppfattes som veiledende verdier til anbefalt belastning
- Verdiene i tabellen er altså ikke gjeldende for punkt- og trykkbelastning, men utelukkende statisk last
- Verdiene i tabellen er ikke gyldig ved dynamisk belastning, dvs når du triller innredningen. (Hvis produktet er utstyrt med hjul)
- Tabellverdien for søylenes bøyning kan økes ved bruk av veggfester, men vil være avhengig av veggens materiale og monteringsmetode
- På de produkter som ikke er Wanzl Nordic produkter men som har vektindikator, gjelder de vektbelastninger som angis av leverandør
- Wanzl Nordic forbeholder seg retten til endringer i produkter og tabellverdier uten varsel

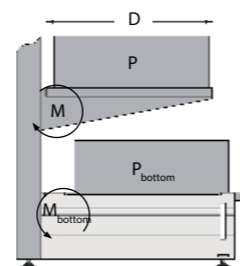



wanzl

BESØK OSS PÅ
www.wanzl.dk
www.wanzl.no
www.wanzl.se
www.wanzl.fi



DANMARK

Wanzl Nordic A/S
Toftegaardsvej 4
DK-8370 Hadsten

T: +45 87 612 200

info.dk@wanzl.com
www.wanzl.dk

NORGE

Wanzl Nordic AS
Thorøyaveien 21
N-3209 Sandefjord

T: +47 33 423 280

info.no@wanzl.com
www.wanzl.no

SVERIGE

Wanzl Nordic AB
Dammvägen 1
S-571 75 Fredriksdal

T: +46 (0)10 - 47 61 700

info.se@wanzl.com
www.wanzl.se

FINLAND

Wanzl Nordic Oy
Tähtäinkuja 3
FI-01530 Vantaa

T: +358 20 741 4640

info.fi@wanzl.com
www.wanzl.fi

LATVIA

SIA Wanzl Nordic
Kapsēdes iela 2
LV-3414 Liepāja

T: +371 63 11 2717

info.lv@wanzl.com



Innholdet av denne katalogen er veiledende, og det tas forbehold om trykkfeil angående dimensjoner, farge og materiale. Konstruksjonsendringer kan forekomme i fremtiden. Det viste inventaret kan vises med spesialutstyr eller i spesielle materialer. Ta kontakt med oss for ytterligere informasjon. © Wanzl Nordic.