

## Soluciones para la protección del personal y los clientes

Controlar las afluencias de personas, evitar infecciones



## Soluciones para la protección del personal y los clientes

### Controlar las afluencias de personas, evitar infecciones

■ Nos encontramos enfrentados a retos sociales únicos. Actualmente, el coronavirus nos obliga a todos a plantearnos un cambio de actitud en relación con las distancias sociales y el contacto físico en la vida cotidiana. Esto también representa un enorme reto para el comercio para poder proteger al personal y a los clientes de manera debida. La situación actual requiere soluciones prácticas que puedan implementarse de manera rápida. Hemos identificado para usted las soluciones de Wanzl que mejor le apoyan en la tarea de proteger al personal y a los clientes.

## Soportes espaciadores móviles

■ Con nuestros soportes espaciadores móviles se limita el riesgo de infección para los clientes y el personal en los mostradores de información y asesoramiento. Con la ayuda de paneles de información se sensibiliza a los clientes sobre la necesidad de mantener las distancias mínimas y de seguridad requeridas. Además, se pueden delimitar las zonas de espera de los clientes mediante cordones y se pueden establecer puntos de parada claramente definidos de forma similar a la de los controles de pasaporte en los aeropuertos. De este modo, puede controlar la afluencia de clientes, garantizar una distancia segura entre los clientes y minimizar los riesgos de infección.

**SOPORTES ESPACIADORES MÓVILES**  
para la delimitación de las zonas de espera  
y tableros de información para mantener  
las distancias sociales



Otras posibilidades de aplicación de los soportes espaciadores móviles:

› **gestión de colas en las secciones de frutas y verduras, en mostradores de productos frescos y las panaderías**

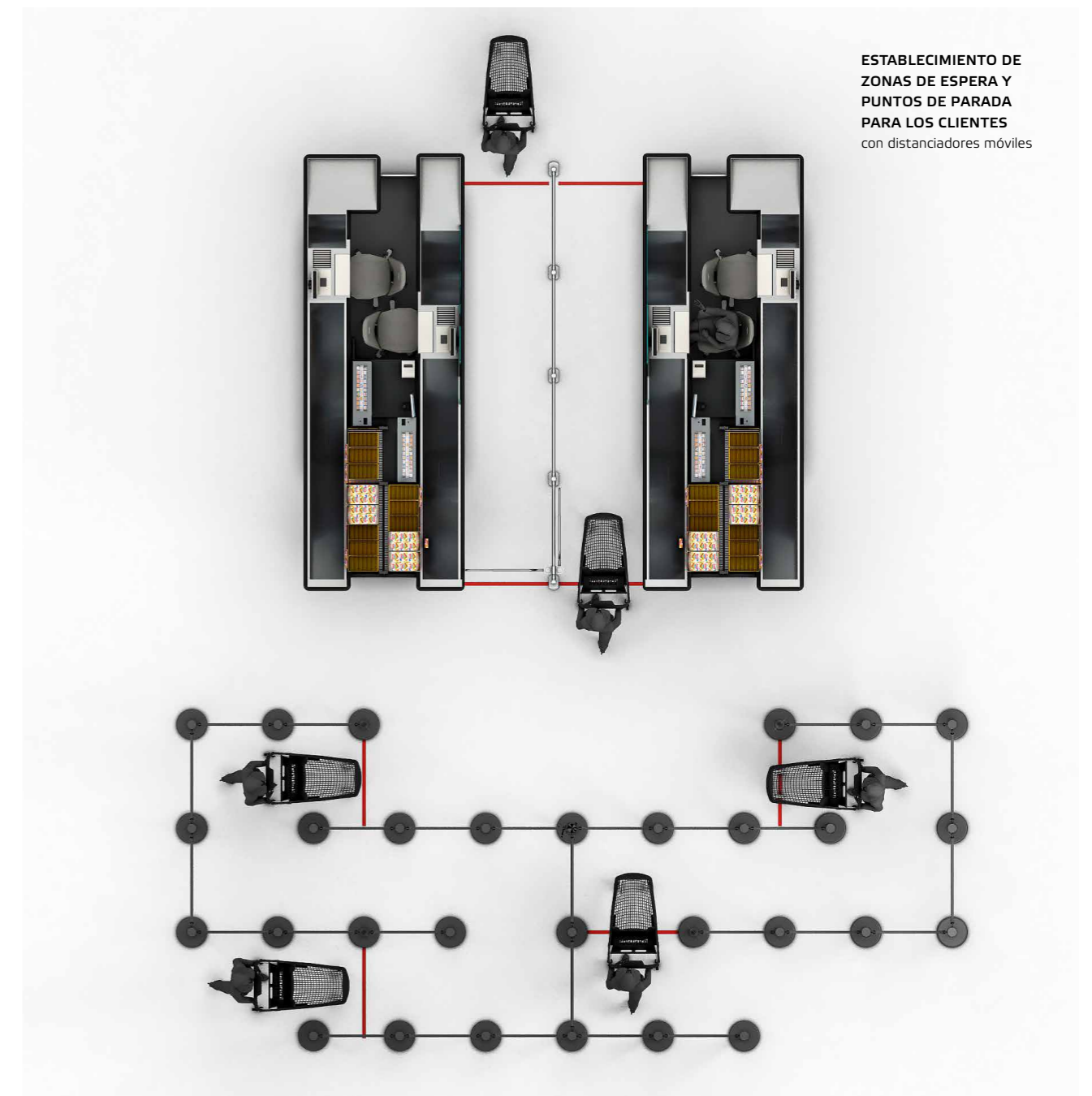



## Bloqueos del paso a las cajas

■ Nuestros bloqueos mecánicos o electrónicos de paso a las cajas se utilizan normalmente para prevenir el robo en las cajas sin ocupar. Pero también se pueden utilizar de forma eficaz para establecer la distancia social necesaria. Para este fin, los bloqueos se colocan al principio de la zona de la caja. Cada vez, la cinta de la caja se libera para un solo cliente. Esto asegura que solo se encuentre un cliente a la vez en la cinta o el área de la caja.



**USO EFECTIVO DE LOS BLOQUEOS DEL PASO A LAS CAJAS**  
para asegurar las distancias sociales en el área de las cajas

### MANTENIMIENTO DE LAS DISTANCIAS SOCIALES:

la zona o la cinta de la caja solo se libera para el siguiente cliente una vez concluido el proceso de compra



## Separadores de espacios y vidrios protectores

■ Los separadores de espacios de Wanzl ayudan a separar los ambientes y las zonas de forma efectiva y segura. De este modo, se puede controlar y dirigir la afluencia de clientes en sus locales de venta de forma encauzada.

En el área de las cajas, utilizamos vidrios protectores de plexiglás como protección contra saliva y estornudos entre los clientes y el personal de la caja. Esto minimiza eficazmente el riesgo de infección por gotitas.

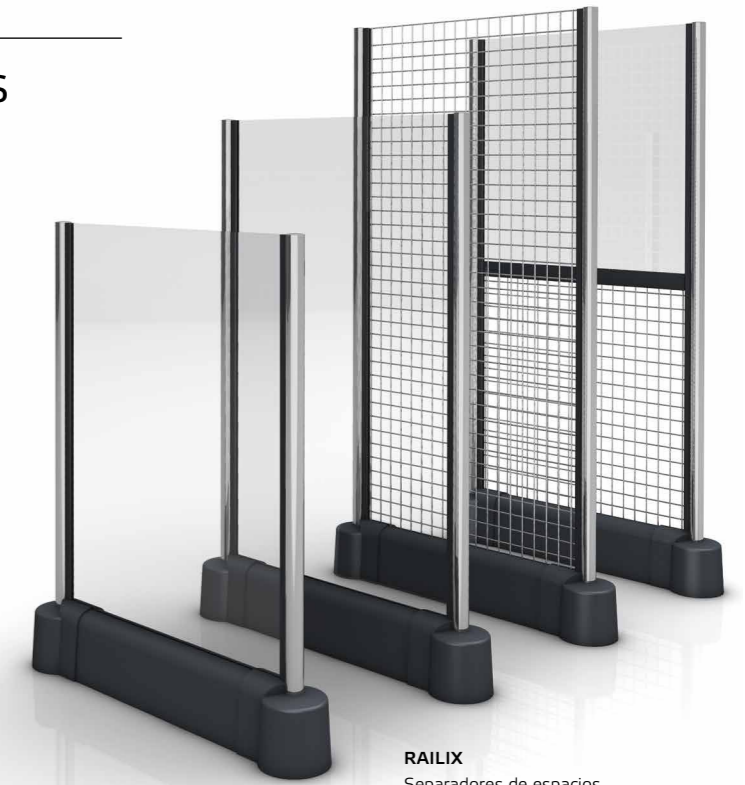

**RAILIX**  
Separadores de espacios

## Contador de clientes

■ Para reducir al mínimo el riesgo de infección, se limita el número de clientes que puede encontrarse a la vez en el local en un momento dado en determinados establecimientos. Nuestro contador de clientes apoyado por vídeo con la más alta precisión de conteo ofrece datos precisos para este propósito. Mediante una pantalla en la zona de entrada se informa a los clientes sobre el número de compradores en el establecimiento y la posibilidad de acceso actual. Si se ha llegado al número máximo permitido de compradores en el local, el acceso solo se concederá tan pronto como un cliente abandone el establecimiento.



**CÁMARA ESTÉREO**  
Registro bidimensional para un conteo fiable en la entrada/salida



**MEDICIÓN DE FRECUENCIA DE CLIENTES**  
Conteo fiable al entrar y salir con cámara estéreo

## Otras soluciones de Wanzl

### Servicio de limpieza para los carros de autoservicio, las cestas de mano y las cestas con ruedas

■ ¡La limpieza y la higiene son ahora más importantes que nunca! Estaremos encantados de encargarnos de la limpieza profesional e higiénica de sus carros de autoservicio y de transporte, así como de la desinfección de sus cestas de mano y sus cestas con ruedas. Entre la prestación de «servicios de Wanzl» se incluye también el servicio de mantenimiento y reparación con repuestos originales. En la situación actual, esto permitirá fortalecer la impresión positiva y la sensación de seguridad de sus clientes.



### Carro de autoservicio

■ En muchos sitios se ha producido actualmente un fuerte incremento de la demanda de productos de uso cotidiano. A menudo no hay suficientes carros de autoservicio disponibles. Estamos encantados de poder ayudar y proporcionarle carros de autoservicio a corto plazo, ya sea como préstamo o para comprarlos.

**Contáctenos:**  
encontraremos las soluciones que necesita.

### Insertos publicitarios para Promobox Plus

■ Nuestros insertos publicitarios «Por favor, mantenga la distancia» para Wanzl Promobox Plus sensibiliza a los clientes durante sus compras para mantener las distancias sociales necesarias para evitar infecciones.



### Dispensador de toallitas higiénicas

■ Nuestros resistentes soportes para productos de higiene disponen de toallitas desinfectantes en un dispensador listo para que sus clientes puedan desinfectarse las manos. Las toallitas usadas pueden desecharse directamente en el cubo de basura integrado.

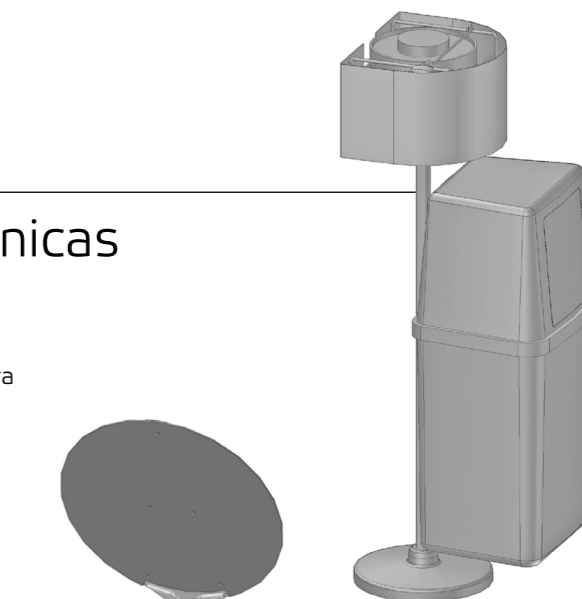

### Cubo de basura con tapa

■ Robusto cubo de basura de metal con pedal para abrir la tapa. Particularmente higiénico, ya que no es necesario tocarlo.

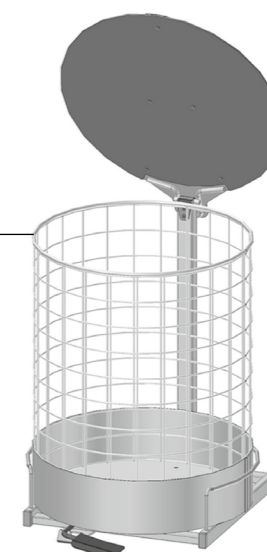

### Torre de servicio con cubo de basura

■ Torre de servicio para la puesta a disposición de bolsas rasgadas y de colocación de folletos o cajas de guantes desechables. También se incluye un generoso cubo de basura y un tablero informativo sobre la higiene con una placa de base pesada para un apoyo seguro.

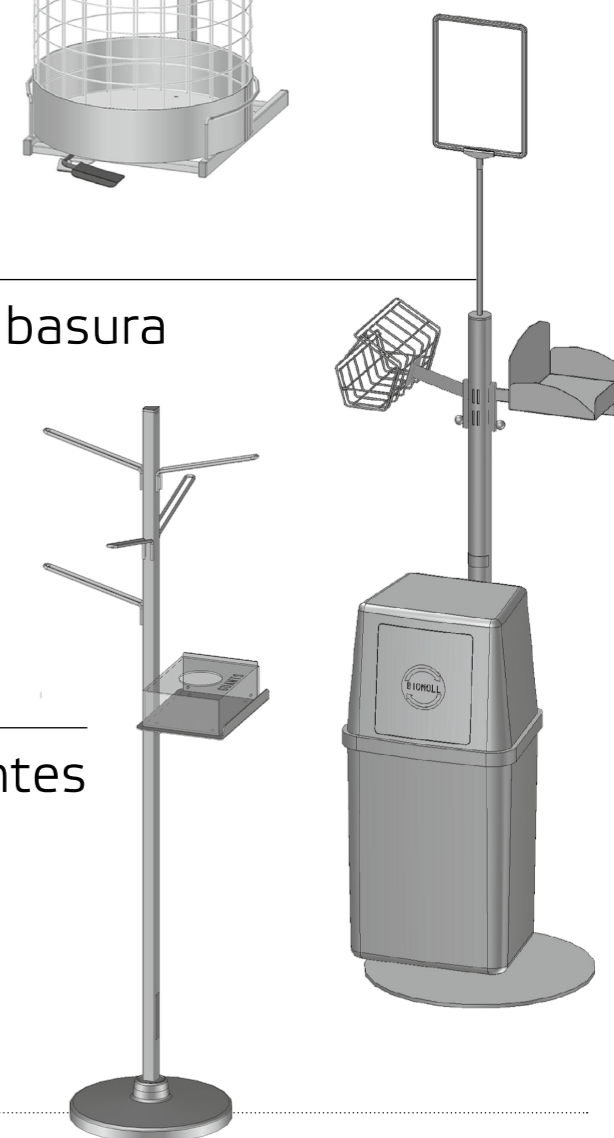

### Dispensador de bolsas y guantes

■ Dispensador de metal estable para la puesta a disposición de guantes desechables y bolsas de plástico para poder coger y transportar los productos frescos de manera higiénica y protegida.



## Otras soluciones de Wanzl

### BakeOff® 2.1 / 3.0

■ Los mostradores para productos horneados BakeOff 2.1 y BakeOff 3.0 son ejemplares en aspectos de higiene. Los productos horneados se presentan claramente visibles, pero están protegidos detrás de vidrios que sirven como protección contra saliva y estornudos. En la Generación 3.0, los productos horneados se encuentran incluso detrás de tapas higiénicas completamente cerradas.



### Portamercancías

■ En la actualidad, algunos surtidos tienen una demanda especial. Colóquelos en los lados frontales para una mejor visibilidad. Nuestro portamercancías móvil recoge surtidos de gran peso y también puede utilizarse como combinación de ventas con mesas para ofertas o europalés.



### Sigma Present

■ Debido al aumento de la demanda de los clientes, muchos establecimientos necesitan más espacio en la zona de ventas. Con las cajas de venta exteriores como Sigma Present y Alpha Present, puede desplazar partes de su surtido a las zonas exteriores. Cree así zonas valiosas y libres en el establecimiento, que estén disponibles como ampliación de la oferta de artículos de surtido actualmente más importantes.



### Salas para el personal

■ El personal del comercio al por menor se enfrenta a desafíos especialmente importantes durante la crisis actual y la pesada carga de trabajo implícita. Lo ideal sería disponer de salas para el personal donde sus empleados puedan encontrarse a gusto y encontrar la tranquilidad necesaria. Wanzl Shop Solutions planifica y realiza atractivas salas para el personal que promueven un buen ambiente de trabajo, ayudan durante los descansos y muestran el aprecio a sus empleados.

**¡Estaremos encantados de planificar también su nueva sala de descanso para el personal!**

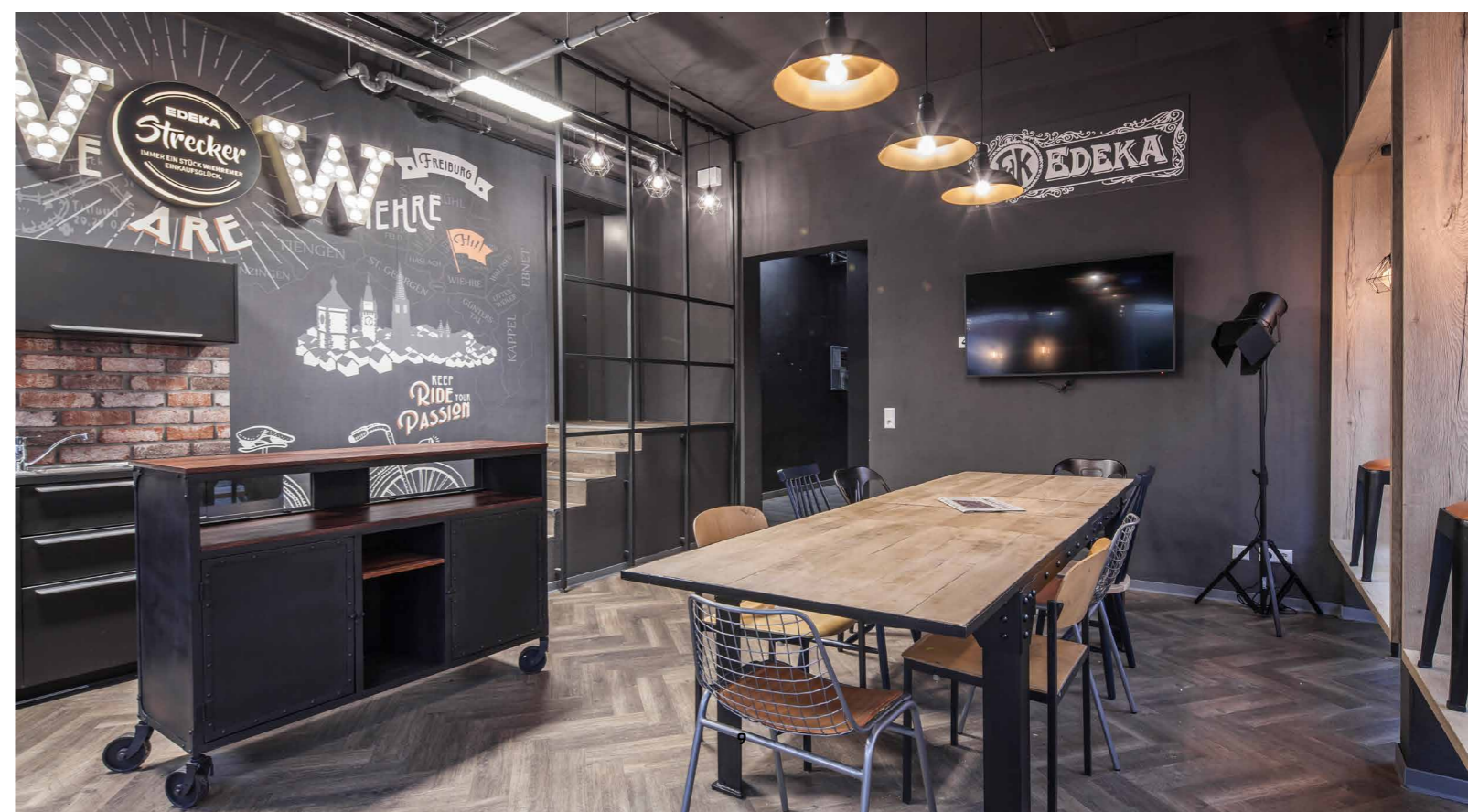



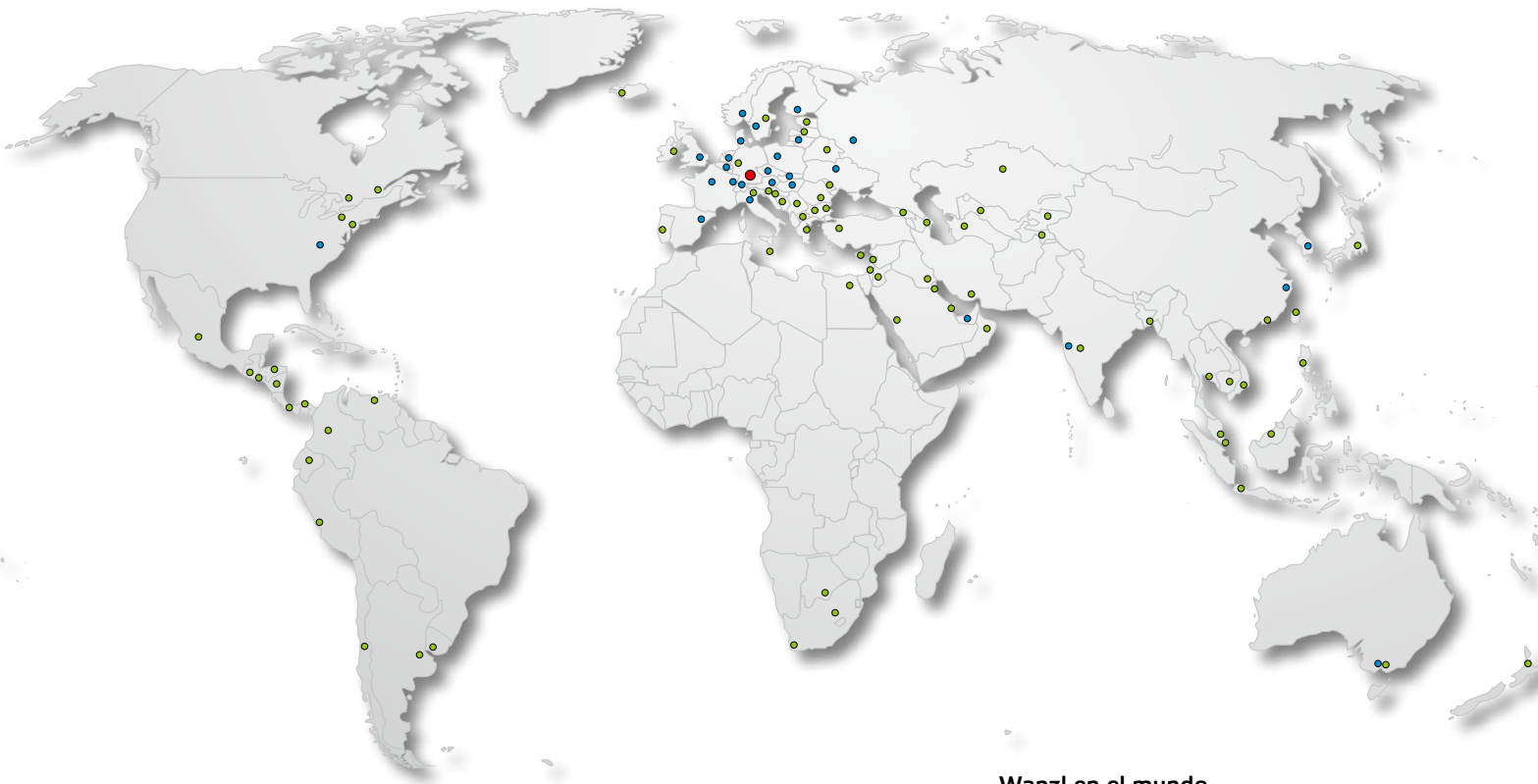

## Wanzl en el mundo

- Sede central
- Sucursales
- Representaciones



### ALEMANIA

Wanzl GmbH & Co. KGaA  
Rudolf-Wanzl-Straße 4  
89340 Leipheim

Phone +49 (0) 82 21 / 7 29-0  
Fax +49 (0) 82 21 / 7 29-1000

info@wanzl.com  
www.wanzl.com

### ESPAÑA

Wanzl Equipamiento Comercial, S.L.  
Poligono Industrial "El Pla"  
c/Miquel Torelló i Pagès, 58 Nave 1  
Apdo. de Correos 1485  
08750 Molins de Rei - Barcelona

Phone +34 (0) 93 / 680 36 50  
Fax +34 (0) 93 / 680 36 52

wanzl.es@wanzl.com  
www.wanzl.com