

Hotel Service

Zoptymalizowane procesy codziennej pracy w hotelu



wanzl

INNOVATION
MADE BY WANZL

CREATIVE CENTER
wanzl

SPIS TREŚCI

HISTORIA SUKCESU	5	Wózki transportowe na bagaż.....	44
HIGHLIGHTS_MADE BY WANZL	6	⁰³ Aera 300 L	44
NOWOCZESNY HOUSEKEEPING	7	⁰⁴ Travel 300.....	45
PRZEGLĄD	9	Systemy prowadzenia.....	46
		⁰⁵ Part Flex 2000	46
		⁰⁶ Part Line 2000	47
01 HOUSEKEEPING	10	03 GASTRONOMIA	48
Wózki hotelowe.....	12	Wózki serwisowe i kelnerskie	50
⁰¹ Mundus	12	⁰¹ MBW-Smart	50
⁰² Basic	24	⁰² MBW-Secure	52
⁰³ Tantum 9	26	⁰³ Stolik serwisowy Comfort	54
Dodatkowe wyposażenie housekeeping.....	28	Wózki na butelki	56
⁰⁴ SW 80 wózek na pranie.....	28	⁰⁵ FW 6 ● FW 8 ● FW 12.....	56
⁰⁵ SW KX Wózek na pranie.....	30	04 MAGAZYN I REGAŁY	58
⁰⁶ LT 240 wózek na pranie.....	32	Regały serwisowe.....	60
⁰⁷ Kosze transportowe TK-R, TK-D	34	⁰¹ wire tech 100	60
⁰⁸ GR – wieszaki na odzież.....	35	Wózki transportowe	62
⁰⁹ AL wózek na pranie ze sprężynowym dnem	36	⁰² T25	62
¹⁰ AL pojemnik na pranie z półkami.....	37	⁰³ SP2	63
¹¹ KT3 wózek regałowy na pranie.....	38	05 SYSTEMY DOSTĘPU	67
¹² RC/N1 Kontener mobilny.....	39	Rozwiązania kontroli dostępu.....	67
02 RECEPCJA	40	06 SKLEPY MINI 24/7	68
Wózki bagażowe	42	Moduły Mini Market.....	70
⁰¹ GS-Lobby.....	42	⁰¹ Stacja kawowa.....	70
⁰² GS-Compact.....	43	⁰² Regał na pieczywo	70
		⁰³ Moduł samoobsługowy WIRE TECH 100..	70
		⁰⁴ Regał gondolowy z czołem gondoli na	70
		towary promocyjne	70
		⁰⁵ Lodówka.....	71
		⁰⁶ Regał sklepowy	71
		⁰⁷ Lada kasowa GENESIS.....	71
		⁰⁸ Stół ekspozycyjny YourTable T.01 z	71
		nadstawką reklamową.....	71
		⁰⁹ Stolik ekspozycyjny YourTable T.02.....	71



Wanzl Hotel Service

Kontynuacja długiej historii sukcesu



WÓZEK NA TALERZE 1976



WÓZEK NA TACE 1984



WÓZEK HOTELOWY ZP CLASSIC 2012

■ **W Wanzl wiemy**, czego ludzie będą potrzebować jutro. Jako światowy lider w produkcji wózków zakupowych, dostarczamy także sprawdzone rozwiązania dla branży hotelowej. Już w latach 70. powstały pierwsze produkty Hotel Service – takie jak wózki na talerze czy tace – które od początku wspierały codzienne procesy w hotelarstwie i gastronomii.

■ **Obecnie Wanzl zatrudnia** ponad 4 600 osób w dwunastu zakładach produkcyjnych na całym świecie. Nasze zespoły rozwijają nowe obszary działalności i produkty, pracując nad innowacyjnymi projektami o wyjątkowym wzornictwie, niezmiennie wysokiej jakości i szerokim zakresie zastosowań. Nasz cel jest jasny: w pełni usatysfakcjonowani klienci.

Świat się zmienia. Wykorzystaj tę szansę!

■ **Dla zoptymalizowanych procesów hotelowych na co dzień.** Dzięki wieloletniemu doświadczeniu Wanzl zapewnia sprawny przebieg pracy w hotelarstwie i gastronomii, wspierając tym samym konkurencyjność i sukces biznesowy swoich partnerów. Funkcjonalne, ekonomiczne i przyjazne w użytkowaniu produkty ograniczają zapotrzebowanie na personel i pomagają sprostać wysokim oczekiwaniom gości.

Highlights_MADE BY WANZL

Innowacyjne produkty z jednego źródła



WŁASNA PRODUKCJA KÓŁEK



WEWNĘTRZNY DZIAŁ R&D

Produkcja

■ **Wanzl ustanawia najwyższe kryteria w zakresie produkcji.** Polityka jakości firmy we wszystkich obszarach oznacza stosowanie najlepszych materiałów, precyzyjne wykonanie i perfekcyjne wykończenie powierzchni. Efekt to długotrwałe, bezobsługowe użytkowanie i bezpieczeństwo inwestycji.

Jakość

■ **Wanzl ustanawia standardy jakości** – szczególnie pod względem komfortu jazdy. Kółka osadziliśmy na dwóch bezobsługowych łożyskach kulkowych, wyposażyliśmy w bieżniki odporne na ścieranie i widełki skrętne z łożyskami kulkowymi. Dzięki temu wózki hotelowe pracują cicho, płynnie i są łatwe w prowadzeniu.

Innowacje

■ **Wanzl nadaje kierunek innowacjom** - praktyczne rozwiązania oparte na praktycznym doświadczeniu. Korzystając z najnowocześniejszych technologii produkcji i projektowania, tworzymy innowacyjne, przyszłościowe produkty, które konsekwentnie wyznaczają nowe standardy w zakresie ergonomii i efektywności.

Nowoczesny housekeeping

Tak indywidualny jak Twoi goście



NASI EKSPERCI POŚWIĘCĄ CI TYLE CZASU, ILE POTRZEBUJESZ

■ **Nasze usługi:**

- Indywidualne konsultacje z zespołem ekspertów
- Łatwa dostępność części zamiennych
- 36 miesięcy gwarancji na kółka Wanzl
- 10-letnia gwarancja dostępności części
- Gęsta sieć partnerów serwisowych
- Produkcja w Niemczech

Co jest dla Ciebie ważne?

*Stabilność – trwałość – design – dopasowanie – wytrzymałość – cena
– rozmiar – elastyczność*

■ **Skorzystaj z naszego doświadczenia i zapewnij swojemu housekeepingowi najlepiej dobrany sprzęt.** Nasze produkty są projektowane z myślą o specyfice i wyzwaniach branży hotelarskiej, aby maksymalnie wspierać codzienną pracę personelu. Szczególnie w przypadku wózków housekeepingowych zawsze oferujemy rozwiązania dopasowane do różnorodnych potrzeb obiektu. Niezależnie od tego, czy wybór pada na wózek standardowy, elastyczny czy indywidualnie skonfigurowany – sprawna praca nie powinna być kwestią ceny. Pomożemy Ci znaleźć idealne produkty. Opowiedz nam o swoich potrzebach, problemach i wyzwaniach, a wspólnie dobierzemy odpowiednie rozwiązania.



01 Obsługa hotelowa

02 Recepcja

03 Gastronomia

04 Magazynowanie i regały

05 Systemy kontroli dostępu

06 Minimarkety 24/7



01 Housekeeping



01 Housekeeping



Optymalna obsługa hotelowa i sprawny transport bielizny

■ **Niezależnie od tego, czy jest to hotel pięciogwiazdkowy, oaza wellness czy kameralny pensjonat** – szeroka gama wózków hotelowych Wanzl spełnia wszystkie wymagania związane z obsługą na najwyższym poziomie.

Indywidualny charakter każdego obiektu znajduje odzwierciedlenie również w naszych rozwiązaniach. Szczególnie wózek Mundus można dostosować do wymagań oraz designu hotelu.

Zarówno czysta, jak i brudna bielizna musi być transportowana sprawnie i higienicznie – Wanzl oferuje do tego optymalne rozwiązania. Usprawnij obieg bielizny dzięki naszym wózkom pomocniczym, wózkom na bieliznę z półkami oraz rollkontenerom.

01.01 Mundus®

**WSZECHSTRONNY
I ELASTYCZNY**

Jeszcze bardziej wszechstronny w zastosowaniu

- > *Indywidualne możliwości konfiguracji*
- > *Zwinny i łatwy w manewrowaniu dzięki hybrydowej konstrukcji*
- > *Ochrona mebli dzięki zintegrowanym odbojnikom i profilom zabezpieczającym*



MUNDUS 9

Wykończenie: antracyt
Kolor ramy: metaliczna czerń
Na ilustracji przedstawiono wyposażenie opcjonalne

Skuteczna ochrona

Niemal niewidoczne odbojniki na ramie i bokach zabezpieczają wnętrze przed uszkodzeniami.



MUNDUS 5



MUNDUS 7



MUNDUS 9



MUNDUS 11

01.01 Mundus® – wózek do obsługi pięter

■ **Obsługa hotelowa na nowo.** Stwórz wózek serwisowy dopasowany do swoich potrzeb. Możesz także wybrać „swój design” spośród trzech kolorów ram, dwóch kolorów tkanin i trzech rodzajów wykończeń oraz dowolnie je ze sobą łączyć – zgodnie z własnym gustem.



Konstrukcja aluminiowa
Mundus posiada nową, zamkniętą konstrukcję wykonaną z aluminium, dostępną w kolorze ramy według Twojego wyboru.

Mocowanie półek
Dzięki nowo opracowanemu systemowi mocowania półki można łatwo regulować na wysokość, a także stabilnie blokować – nawet na nierównym podłożu.

Konstrukcja hybrydowa: Podstawa z rur stalowych w połączeniu z profilami aluminiowymi, np. z uchylnymi ramionami do zawieszania worków na pranie i odpadki oraz poprzeczką z pokrowcem skórzanym do ukrycia plastikowego worka o pojemności 120 lub 50 litrów. Dolne poprzeczki wyposażone są w kratki, a także dwie wyjmowane półki z regulacją wysokości i dopasowanym wykończeniem.

Wykończenie: rama pokryta powłoką proszkową z tworzywa sztucznego

Kółka:

- Mundus 9 i 11: 4 kółka obrotowe z bieżnikiem poliamidowym, średnica 200 mm, piąte kółko centralne z bieżnikiem gumowym, średnica 160 mm.
- Mundus 7: 2 kółka obrotowe, 2 kółka stałe z bieżnikiem poliamidowym, średnica 200 mm.
- Mundus 5: 2 kółka obrotowe, 2 kółka stałe z bieżnikiem gumowym, średnica 125 mm.

■ **Mundus oferuje niemal nieograniczone możliwości personalizacji** i zaskakuje różnorodnością wariantów. Każdy model bazowy można przekształcić w indywidualne rozwiązanie, które odpowiada aspiracjom firmy i jej tożsamości wizualnej.

01.01 Wybierz swój typ

Mundus 5

Wymiary (mm):

Średnica kółek: 125

Nośność:

- Półki wózka: maks. 50 kg każda
- Boczne elementy wózka: maks. 20

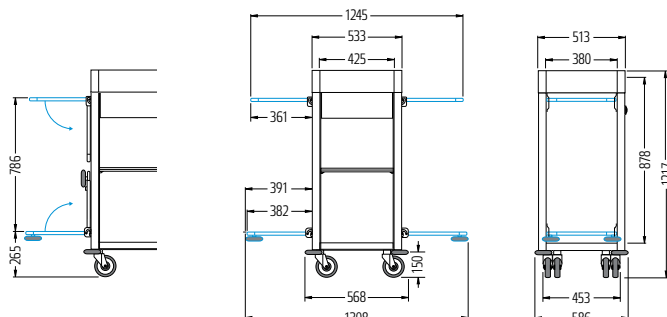

Mundus 7

Wymiary (mm):

Kółka Ø 200, kółko centralne Ø 160, Nova-castor Ø 200

Nośność:

- Półki wózka: maks. 50 kg każda
- Boczne elementy wózka: maks. 20 kg każdy

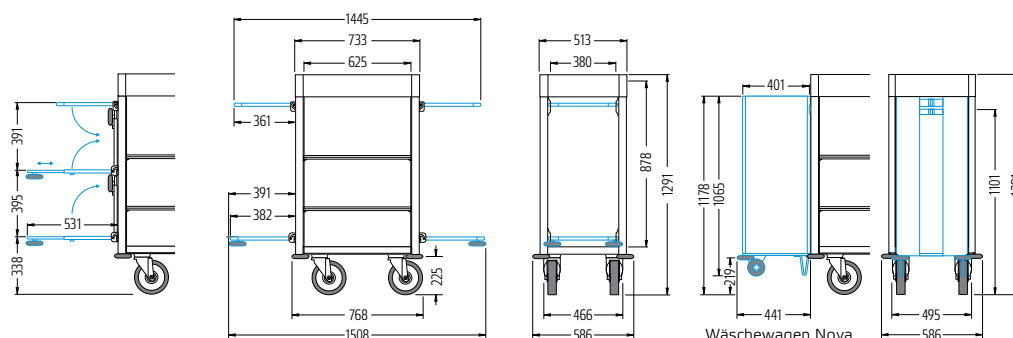

Wäschewagen Nova

Mundus 9

Wymiary (mm):

Kółka Ø 200, kółko centralne Ø 160, Nova-castor Ø 200

Nośność:

- Półki wózka: maks. 50 kg każda
- Boczne elementy wózka: maks. 20 kg każdy

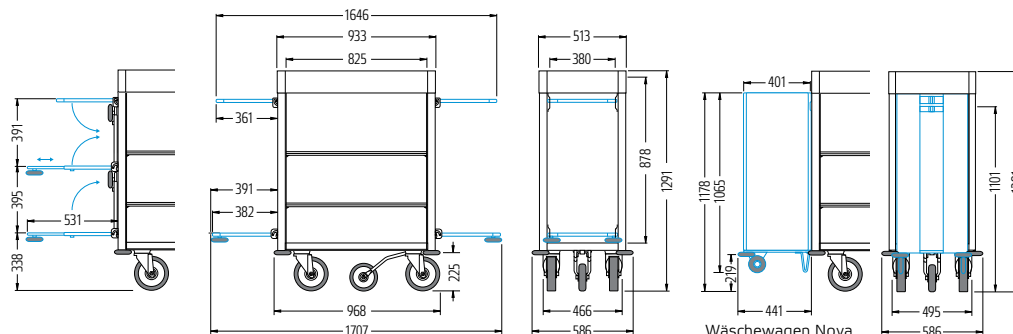

Wäschewagen Nova

Mundus 11

Wymiary (mm):

Kółka Ø 200, kółko centralne Ø 160, Nova-castor Ø 200

Nośność:

- Półki wózka: maks. 50 kg każda
- Boczne elementy wózka: maks. 20 kg każdy

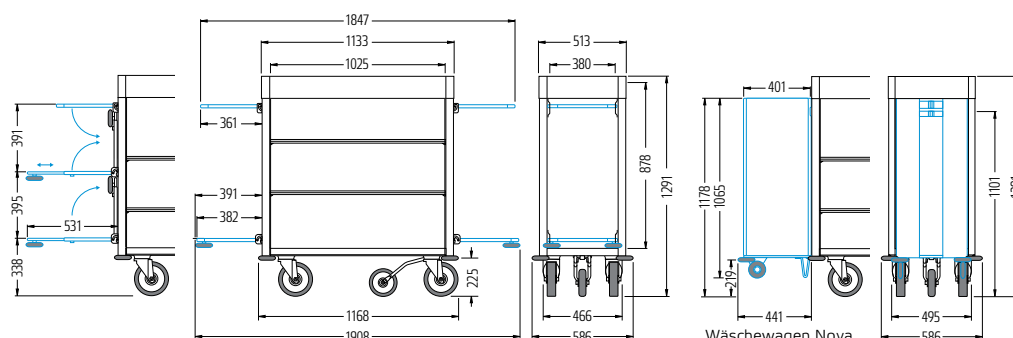

Wäschewagen Nova

01.01 Mundus®

Niezastąpiony pomocnik w dwóch wymiarach

> *Klasyczne modele w 2 rozmiarach*

> *Idealny wybór przy zamówieniach pilnych i last minute*



MUNDUS 9 CLASSIC
04.08030.95-V329



MUNDUS 11 CLASSIC
04.08035.95-V160

Mundus 9 Classic

Wykończenie: szaro-antracytowe

Kolor ramy: czarny metaliczny

Konstrukcja: nowa rama aluminiowa

Lewo: worek poliestrowy

Prawo: uchwyt na worek na odpady z pokrywą

2 półki: szaro-antracytowe

Mundus 11 Classic

Wykończenie: szaro-antracytowe

Kolor ramy: czarny metaliczny

Konstrukcja: nowa rama aluminiowa

Lewo: worek poliestrowy

Prawo: uchwyt na worek na odpady z pokrywą

2 półki: szaro-antracytowe

■ **Nasze wieloletnie doświadczenie** w połączeniu z eleganckim, ponadczasowym designem sprawia, że te klasyczne wózki doskonale odpowiadają na najczęściej spotykane potrzeby naszych klientów.

01.01 Mundus®

Szerokie możliwości personalizacji z szybką dostawą

- > Indywidualna konfiguracja z wybranymi akcesoriami
- > Dla osób poszukujących spersonalizowanego wózka serwisowego

■ Dzięki programowi szybkiej dostawy nowy wózek Mundus możesz otrzymać w krótkim czasie, zachowując jednocześnie możliwość personalizacji. Gotowe modele w czterech rozmiarach są dostępne od ręki i mogą być

uzupełnione o dodatkowe akcesoria oraz elementy dopasowane do indywidualnych potrzeb. To rozwiązanie doskonale sprawdzające się w hotelach, na statkach oraz w innych obiektach o podobnym profilu.

4 Rozmiary

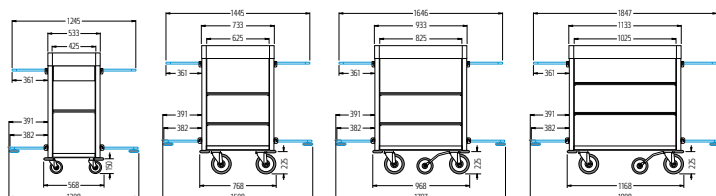

Jakie opcje konfiguracji oferuje program szybkiej dostawy?

1. Wybierz jeden z czterech dostępnych rozmiarów.
2. Skorzystaj z dwóch wariantów wykończeń i dwóch kolorów ram, które można ze sobą dowolnie łączyć.
3. Dobierz optymalne panele boczne i akcesoria do swoich potrzeb – chętnie doradzimy w wyborze.

2 Wykończenia



DĄB NATURALNY



ANTRACYT

2 Kolory ram



SZARY TYTANOWY

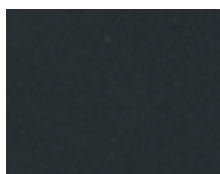

CZARNY METALIK



1 Kolor tekstyliów

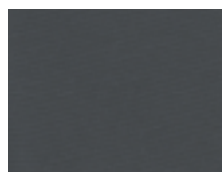

ANTRACYT

01.01 Mundus® - panele boczne i akcesoria w programie szybkiej dostawy

Uchwyt na worek na pranie

Standardowy lub w eleganckim pokrowcu



Uchwyt na worek na odpady

Rozkładany drążek do zawieszenia worka foliowego, z zamykaną klapą z pokryciem skórzanym.



Pojemnik do segregacji odpadów

Łatwy podział śmieci:

2 sztaplowane pojemniki z pokrywą umożliwiają oddzielenie różnych materiałów nadających się do recyklingu.



Uchwyt na kuwetę do sprzątnia

Bezpieczny transport środków czystości dzięki praktycznemu uchwytowi



Półka druciana

Skuteczna ochrona wnętrza dzięki odbojnikom i osłonom



Uchwyt na mopą 20-30 mm

Praktyczny i elastyczny system mocowania, który pozwala utrzymać porządek.



Organizer na drobne przedmioty

Lepsza organizacja:

przejrzysty układ akcesoriów dla gości. Wykonany z drewna, lakierowany na perłową



01.01 Mundus®

**KONFIGURACJA
INDYWIDUALNA**

Spersonalizowane rozwiązania dopasowane do indywidualnych potrzeb

- > Szeroki wybór akcesoriów
- > Realizacja indywidualnych zamówień
- > Możliwość stworzenia wózka Mundus według własnej koncepcji

■ Konfiguracja indywidualna dla maksymalnej funkcjonalności

Mundus daje pełną swobodę w dopasowaniu do specyfiki obiektu. Możliwość wyboru spośród akcesoriów, elementów dodatkowych, wykończeń i kolorów sprawia, że

każdy wózek można zaprojektować tak, aby odpowiadał konkretnym wymaganiom. Niezależnie od tego, czy potrzebne są specjalne przegrody do przechowywania i sprzątnięcia, czy też realizacja określonej koncepcji stylistycznej – Mundus nie stawia żadnych ograniczeń.

4 Rozmiary

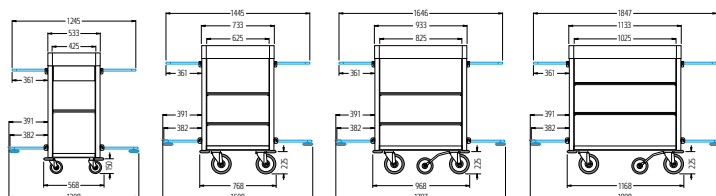

3 Wykończenia



HEBAN

DĄB NATURALNY

ANTRACYT

3 Kolory ramy

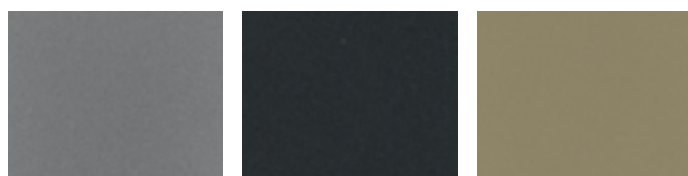

SZARY TYTANOWY

CZARNY METALIK

ZŁOTY METALIK

2 Kolory tekstyliów



ANTRACYT

BEŻ

Jak stworzyć własny Mundus?

1. Wybierz jeden z czterech dostępnych rozmiarów.
2. Dobierz wykończenie i kolor ramy – trzy warianty, które można dowolnie łączyć.
3. Uzupełnij wózek o dodatkowe elementy, np. szuflady lub rolowane panele.
4. Wybierz panele boczne i akcesoria odpowiadające specyfice obiektu – w razie potrzeby służymy doradztwem.
5. Wózek Mundus jest gotowy – dopasowany w każdym szczególe, z akcesoriami idealnie uzupełniającymi całość.



01.01 Baza wózka Mundus®

■ **Zewnętrzne elementy wózka Mundus** idealnie współgrają z wysoką jakością widoczną w jego wzornictwie, wyposażeniu i akcesoriach. Cały wózek wykonano z wytrzymałej stali, co zapewnia dużą nośność i stabilność, natomiast profile obwodowe są aluminiowe. Hybrydowa budowa sprawia, że kompaktowy Mundus pozostaje wyjątkowo lekki i zwrotny.

Konstrukcja

Wariant **relingowy (Rehling)** zapewnia bardziej otwartą formę i ułatwia prowadzenie wózka.



Konstrukcja z pokrywą skórzaną

Pokrywa ze skóry wysokiej jakości, wzmocniana włóknem szklanym. Podwójne przeszycia podnoszą trwałość.



Wysokość wewnętrzna: 135 mm.

Szuflada standardowa

Opcjonalnie zamykana. Wysuw z miękkim domykiem i regulowanymi przegrodami zapewnia dodatkową przestrzeń na wyposażenie.



Szuflada 3P

Mechanizm **push-pull**. Dwie dodatkowe przegródki na broszury i dokumenty. Praktyczna podkładka z klipsem do list kontrolnych.



Półki standardowe

Półki w kolorze antracytu; łatwy montaż na różnych wysokościach **bez użycia narzędzi**.

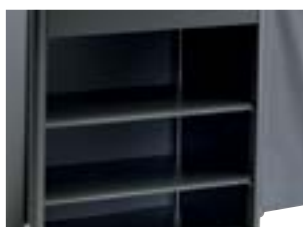

Półki do wersji z panelem rolowanym

Rozwiązanie dedykowane wariantom **z zamykaną roletą/panelem rolowanym**.



Profil aluminiowy

Lekka, wytrzymała budowa – profil aluminiowy ułatwia manewrowanie wózkiem.



Panel rolowany z zamkiem RFID

Roleta z zamkiem RFID chroni zawartość przed nieuprawnionym dostępem. Dostępna wyłącznie w połączeniu ze **standardową szufladą**.



Pięte kółko – łatwiejsze

Przemysłane rozwiązanie: dodatkowe kółko umożliwia obrót wózka w miejscu.



Ochrona wnętrza

Gumowe odbojniki skutecznie zabezpieczają wyposażenie hotelu przed uszkodzeniami.



01.01 Konfiguracja elementów bocznych

■ Wyposażenie wózka Mundus jest w pełni konfigurowalne i dostosowywane do konkretnych wymagań.

Bogata oferta akcesoriów pozwala rozbudować podstawową wersję Mundusa o dodatkowe elementy, które zwiększają jego funkcjonalność. Dzięki modułowej konstrukcji wszystkie elementy boczne można w każdej

chwili zamontować lub wymienić w kilku prostych krokach.

Specjalne śruby zabezpieczające gwarantują stabilne mocowanie nawet przy dużym obciążeniu, a wyposażenie idealnie odpowiada specyfice pracy hotelowej.

Uchwyt na worek na brudną bieliznę

Standardowy lub z elegancką osłoną tekstylną.



Pokrywa skórzana do uchwytu na brudną bieliznę

Praktyczne rozwiązanie: na życzenie dostępna składana pokrywa skórzana.



Przegrody do szuflady

Regulowane przegrody umożliwiają uporządkowane przechowywanie



Wózek na bieliznę Nova

Może być odłączany od Mundusa i wprowadzany oddzielnie do pokoi.



Półka druciana

Chroni wnętrza dzięki zintegrowanym odbojnikom.



Półka wysuwana

Elastyczne i indywidualne rozwiązanie w zakresie przechowywania.



Uchwyt na worek na śmieci / podwój-

Rozkładany uchwyt na plastikowy worek, opcjonalnie ze składaną pokrywą skórzaną.



Półka zamknięta

Dodatkowa przestrzeń do bezpiecznego przechowywania.



Osłona tekstylna uchwyt

Mocowana na rzep, estetyczna i praktyczna. Dostępna w kolorze antracytowym lub beżowym.



Uchwyty do pchania

Zapewniają wygodną obsługę w ograniczonej przestrzeni



01.01 Akcesoria – Mundus® jeszcze bardziej wyjątkowy

■ **Wózek** housekeepingowy Mundus® można wyposażyć w praktyczne akcesoria, które zwiększają jego funkcjonalność. Uchwyty na mopy, worki na pranie czy pojemniki do segregacji odpadów to tylko niektóre z dodatkowych elementów, które ułatwiają codzienną pracę.

Pojemnik do segregacji odpadów

Łatwa segregacja: dwa pojemniki umożliwiają wygodne oddzielanie różnych materiałów do recyklingu.



Uchwyt na mopa

Przyjazny w obsłudze, elastyczny system mocowania w dwóch rozmiarach – zapewnia



Organizer na drobne przedmioty

Jeszcze lepsza organizacja: przejrzysty układ akcesoriów



Uchwyt SmartFix na telefon

Pasuje do wszystkich popularnych smartfonów. Blokowany uchwyt umożliwia obsługę cyfrową podczas pracy.



Worek poliestrowy

Kolor antracyt, łatwy do zdjęcia. Opcjonalnie dostępne zamknięcie na zamek błyskawiczny.



Kieszka na akcesoria Mundus

Jeszcze więcej przestrzeni: praktyczne rozwiązanie do transportu dodatkowych narzędzi i akcesoriów.



Uchwyt na kuwetę do sprzątnia

Bezpieczny transport środków czystości i akcesoriów.



01.01 Pomysły na konfigurację

Jeszcze większa elastyczność w użytkowaniu wózków Mundus®

■ **Dzięki opcjom konfiguracyjnym**, Mundus sprawdza się nie tylko w klasycznym housekeeping'u, ale także w wielu innych zastosowaniach.

Wózek turndown

Dzięki kompaktowej budowie i praktycznym przegrodom, wózek turndown jest łatwy w obsłudze i umożliwia personelowi szybkie oraz sprawne działanie. Jako mniejsza alternatywa dla klasycznego Mundusa, doskonale sprawdza się podczas dyskretnej kontroli pokoi i uzupełniania ręczników lub akcesoriów, jeśli zajdzie taka potrzeba. Dzięki temu strefa wypoczynkowa pozostaje nienagannie czysta, zapewniając gościom komfortowy pobyt każdej nocy.



Wózek do przestrzeni publicznych

Czystość, styl i wygoda – wózek do przestrzeni publicznych to nowoczesna alternatywa dla tradycyjnych wózków serwisowych, która eliminuje ryzyko zakłócenia pobytu gości przez widoczny sprzęt do sprzątania. Wózek oferuje dużą ilość miejsca na przechowywanie całego wyposażenia potrzebnego do dokładnego sprzątania części wspólnych – od mopów i wiader, po odkurzacze. Wszystko jest bezpiecznie i estetycznie uporządkowane.



Wózki bankietowe i tarasowe

Wózek bankietowy i tarasowy to idealne narzędzie podczas obsługi wydarzeń. Jako mobilna stacja serwisowa zapewnia miejsce na sztucce i zastawę stołową, ułatwiając pracę obsłudze. Dodatkowo oferuje przestrzeń do przechowywania napojów i przekąsek. Boczne panele wózka mogą pełnić funkcję tablicy informacyjnej, np. do prezentacji menu dnia. Dzięki eleganckiemu designowi Mundus staje się także stylowym elementem wyposażenia, który podkreśla atmosferę wydarzenia.



01.01 Sekcja zamówień

Modele	Mundus 5	Mundus 7	Mundus 9	Mundus 11
Wymiary	533x586x1217	733x586x1291	933x586x1291	1133x586x1291
	Nr zamówienia	Nr zamówienia	Nr zamówienia	Nr zamówienia
Mundus - 3 wykończenia, 3 kolory ramy	04.08020.95-V	04.08025.95-V	04.08030.95-V	04.08035.95-V

Korpus				
Półki standardowe, wykończenie antracyt	77.51839.95-0009	77.75406.95-0009	77.39924.95-0009	77.75293.95-0009
Półki do wersji z żaluzją, wykończenie antracyt	77.42415.95-0009	77.10097.95-0009	77.09984.95-0009	77.09871.95-0009
Szuflada standardowa	77.34505.95-XXXX	77.33940.95-XXXX	77.33262.95-XXXX	77.33601.95-XXXX
Szuflada standardowa, zamykana	77.34392.95-XXXX	77.34053.95-XXXX	77.33375.95-XXXX	77.33714.95-XXXX
Szuflada 3P (Mundus 7: tylko z klipbordem)	-	77.80614.95-XXXX	77.81066.95-XXXX	77.81405.95-XXXX
Szuflada 3P, zamykana	-	77.80840.95-XXXX	77.81179.95-XXXX	77.81518.95-XXXX
Żaluzja zamykana, tylko w połączeniu z szufladą standardową	77.36878.95-0000	77.36652.95-0000	77.21284.95-0000	77.36765.95-0000
Konstrukcja	77.51080.95-XXXX	77.49837.95-0000	77.48142.95-0000	77.49159.95-0000
Pokrywa konstrukcji	77.50063.95-0000	77.49385.95-0000	77.48481.95-0000	77.48707.95-0000
Belka druciana (tylko w połączeniu z panelem dekoracyjnym)	77.54357.00-0000	77.53792.00-0000	77.51532.00-0000	77.52775.00-0000
Panel dekoracyjny	77.54018.95-0000	77.53566.95-0000	77.52210.95-0000	77.52662.95-0000
Zestaw kół gumowych, 200 mm (Mundus 7: 2 stałe / 2 obrotowe)	-	60.72925.00-0000	60.72699.00-0000	60.72699.00-0000
Zestaw kół identycznych, 200 mm	-	60.45776.00-0000	60.45776.00-0000	60.45776.00-0000

Panele boczne				
Uchwyt na worek na pranie, standardowy	77.73264.95-XXXX	77.73264.95-XXXX	77.73264.95-XXXX	77.73264.95-XXXX
Uchwyt na worek na pranie z pokrowcem tekstylnym	77.11900.95-XXXX	77.11900.95-XXXX	77.11900.95-XXXX	77.11900.95-XXXX
Pokrywa do uchwytu na worek na pranie	77.60151.07-0000	77.60151.07-0000	77.60151.07-0000	77.60151.07-0000
Odłączany wózek Nova, pokrowiec tekstylny, worek nie w zestawie	-	77.14848.95-XXXX	77.14848.95-XXXX	77.14848.95-XXXX
Taca dolna, siatkowa	77.66027.95-XXXX	77.66027.95-XXXX	77.66027.95-XXXX	77.66027.95-XXXX
Taca dolna zamknięta	77.22861.95-XXXX	77.22861.95-XXXX	77.22861.95-XXXX	77.22861.95-XXXX
Taca dolna wysuwana	77.15362.95-XXXX	77.15362.95-XXXX	77.15362.95-XXXX	77.15362.95-XXXX
Uchwyt na worek na śmieci, standardowy, bez pokrywy	Na zamówienie	Na zamówienie	Na zamówienie	Na zamówienie
Uchwyt na worek na śmieci, podwójny, z pokrywą	77.23087.95-XXXX	77.23087.95-XXXX	77.23087.95-XXXX	77.23087.95-XXXX
Standardowy uchwyt na dwa worki na śmieci, w tym pokrywa	77.15516.95-XXXX	77.15516.95-XXXX	77.15516.95-XXXX	77.15516.95-XXXX
Taca środkowa, wysuwana	-	77.73372.73-XXXX	77.73372.73-XXXX	77.73372.73-XXXX
Taca dolna, wysuwana	-	77.73711.73-XXXX	77.73711.73-XXXX	77.73711.73-XXXX
Pokrowiec tekstylny dla każdej strony	77.19099.95-XXXX	77.19099.95-XXXX	77.19099.95-XXXX	77.19099.95-XXXX

Akcesoria				
Zestaw pojemników do segregacji odpadów (2 pojemniki, 1 pokrywa), plastik srebrnoszary, 40 litrów	77.94063.07-0000	77.94063.07-0000	77.94063.07-0000	77.94063.07-0000
Pojemnik do segregacji odpadów z pokrywą, plastik srebrnoszary, 40 litrów z otworem wrzutowym	04.06555.07-0000	04.06555.07-0000	04.06555.07-0000	04.06555.07-0000
Pojemnik do segregacji odpadów, plastik srebrnoszary	04.06668.07-0000	04.06668.07-0000	04.06668.07-0000	04.06668.07-0000
Drewniana kasetka na drobne przedmioty, malowana na jasnoszary perłowy	00.21837.78-9022	00.21837.78-9022	00.21837.78-9022	00.21837.78-9022
Kieszka przybory Mundus, poliester, szary	77.33267.00-0000	77.33267.00-0000	77.33267.00-0000	77.33267.00-0000
Worek poliesterowy, 110 litrów, 1 szt	00.22402.00-0000	00.22402.00-0000	00.22402.00-0000	00.22402.00-0000
Worek poliesterowy, z zamkiem błyskawicznym, 110 litrów, 1 szt.	77.58951.00-0000	77.58951.00-0000	77.58951.00-0000	77.58951.00-0000
Uchwyt na mop 20-30 mm	04.08815.95-0000	04.08815.95-0000	04.08815.95-0000	04.08815.95-0000
Uchwyt na mop 30-40 mm	04.08816.95-0000	04.08816.95-0000	04.08816.95-0000	04.08816.95-0000
Konsola na uchwyt do mopa	77.67413.95-XXXX	77.67413.95-XXXX	77.67413.95-XXXX	77.67413.95-XXXX
Uchwyt na kuwetę do sprzątnięcia (tylko w połączeniu z uchwytem na worek na pranie)	77.67865.95-XXXX	77.67865.95-XXXX	77.67865.95-XXXX	77.67865.95-XXXX
Dzielnik szuflady	77.32305.73-7035	77.32305.73-7035	77.32305.73-7035	77.32305.73-7035
Uchwyt do pchania	77.32757.95-XXXX	77.32757.95-XXXX	77.32757.95-XXXX	77.32757.95-XXXX
Uniwersalny uchwyt na dozownik środka dezynfekcyjnego	-	-	60.74139.00-0000	-

01.02 Basic

**SPRAWDZONY
STANDARD**

Housekeeping – optymalna efektywność

- > *Praktyczne wyposażenie*
- > *Ochrona mebli dzięki zintegrowanym odbojnikom*
- > *Wykończenie w kolorze platynowej bieli*



BASIC

Wykończenie: platynowa biel
Ilustracja przedstawia wyposażenie
opcjonalne

Skuteczna ochrona

Odbojniki umieszczone na ramie i bokach wózka skutecznie chronią wnętrze przed uszkodzeniami.

01.02 Wózek housekeepingowy Basic

■ **Wózek housekeepingowy Basic**, dzięki przemyślanym rozwiązaniom funkcjonalnym, gwarantuje charakterystyczną dla marki Wanzl jakość, dostępną także w segmencie ekonomicznym.



Boczne panele składane

Zapewniają optymalną funkcjonalność w warunkach ograniczonej przestrzeni, umożliwiając efektywne wykorzystanie dostępnej powierzchni roboczej.

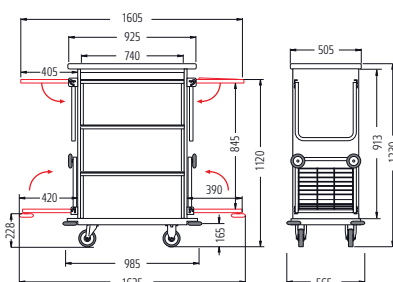

Wymiary (mm)
Średnica kółek: 125
Nośność półek: 50 kg
każda
Nośność bocznych paneli:
20 kg każdy

Wyposażenie standardowe:

Konstrukcja z rur stalowych, składane uchwyty na worki na pranie i odpady, w tym uchwyt z klapą na worki plastikowe o pojemności 120 litrów. Dolne pręty z kratką, trzy stałe półki w wykończeniu w kolorze platynowej bieli. Powierzchnia malowana proszkowo w odcieniu tytanowej szarości. Wózek wyposażony w dwa kółka obrotowe i dwa stałe, z bieżnikiem z poliamidu, o średnicy 125 mm.

Basic

Wykończenie: platynowa biel

Numer zamówienia

04.01240.95-0000

01.03 Tantum 9

EKONOMICZNE ROZWIĄZANIE,
OSZCZĘDZAJĄCE PRZESTRZEŃ

Wytrzymałe rozwiązanie oszczędzające przestrzeń w korzystnej cenie

- > Regulowane półki druciane
- > Tylne ścianki z płyty – osłona prywatności i zabrudzeń
- > Demontowane panele boczne dla łatwiejszego przechowywania



TANTUM 9
Rama w kolorze czarnego metalu
Ilustracja przedstawia
wyposażenie opcjonalne

Skuteczna ochrona
Niemarkujące odbojniki na ramie i panelach bocznych chronią wnętrze przed uszkodzeniami.

01.03 Wózek housekeepingowy Tantum 9

■ **W międzynarodowym porównaniu wózek housekeepingowy Tantum 9 jest najbardziej ekonomicznym rozwiązaniem.** Model wyróżnia się brakiem elementów z tworzywa sztucznego, co czyni go wyjątkowo solidnym i higienicznym. Tylne ścianki wykonane są z wytrzymałego, odpornego na uderzenia drewna, które pełni także funkcję osłony przed zabrudzeniami i zabezpieczenia wnętrza. Podobnie jak boczne ścianki i półki druciane, może być wyposażona w razie potrzeby. Trwałość konstrukcji to główny czynnik, który decyduje o jego ekonomiczności.



TANTUM 9

Kolor ramy: czarny metalik
Zdjęcie przedstawia wyposażenie opcjonalne



Standardowe wyposażenie: solidna stalowa konstrukcja, dwie półki druciane z regulacją wysokości, górna półka w kształcie litery U oraz dolna półka drewniana. Dwa uchwyty na worki na pranie i odpady, z których jeden wyposażony jest w składane wieko do zamykania worków plastikowych o pojemności 120 litrów. Dolne poprzeczki wyposażone w kratki. Zakres dostawy obejmuje wysokiej jakości worki na pranie oraz worek z tworzywa sztucznego VE o pojemności 120 litrów.

Wykończenie powierzchni: stal malowana proszkowo w kolorze czarno-metalicznym.

Kółka: 4 obrotowe, średnica 125 mm, z bieżnikiem gumowym oraz plastikowymi pierścieniami ochronnymi.

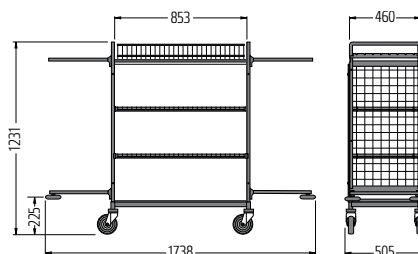

Wymiary (mm):
– średnica kółek: 125
– maksymalne obciążenie półek: 50 kg każda
– boczne uchwyty: maksymalnie 20 kg każdy

Tantum 9

Stal malowana proszkowo w kolorze czarny metalik

Numer zamówienia

04.15708.95-7097

01.04 SW 80 wózek na pranie

Łatwe sortowanie prania

- > Do trzech modułów z workami w czterech różnych kolorach
- > Wstępne sortowanie, które minimalizuje ryzyko pomyłek
- > Solidne gumowe pierścienie do mocowania worków

180 kg ↓

95°C



SW 3/80

Worki materiałowe w kolorze niebieskim, czerwonym i morelowym

01.04 Wózek na pranie SW 80

■ **Sortowanie wstępne** prania w wersjach z 2 lub 3 modułami odbywa się przy użyciu kolorowych worków. Zwrotne, mobilne wózki zapewniają sprawny i niezawodny transport brudnego prania do pralni, zawsze zgodnie z właściwą ścieżką logistyczną.

80 kg ↓

**SW 1/80**

Worek materiałowy w kolorze miętowym

80 kg ↓

**SW 1/80**

Worek z poliestru

Pewne mocowanie

Stabilne gumowe pierścienie umożliwiają łatwe i bezpieczne mocowanie worków.

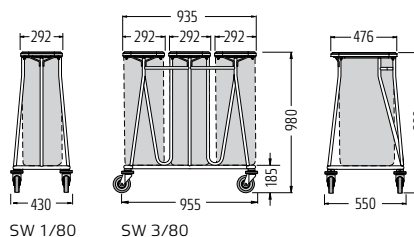

SW 1/80

SW 3/80

Wyposażenie standardowe: Stabilna konstrukcja z rur stalowych. Podwozie z kratą stalową spawaną, stanowiącą powierzchnię nośną dla zwiększonej stabilności. Pokrywa z tworzywa sztucznego z wygodnymi, profilowanymi uchwytami. Pewne mocowanie worków za pomocą elastycznych pierścieni gumowych.

Powierzchnia: Stal malowana proszkowo w kolorze czarny metalik.

Koła: 4 koła obrotowe z pierścieniami ochronnymi z tworzywa sztucznego i bieżnikami gumowymi, średnica kół \varnothing 125 mm.

Wózek na worki SW 80

SW 1/80 do zawieszenia 1 worka (bez worka)

Numer zamówienia

04.08928.75-7097

SW 3/80 do zawieszenia 3 worków (bez worków)

04.09154.75-7097

Akcesoria (worki - zamówienie początkowe i uzupełniające)

Worek materiałowy, 80 l, czerwony

00.70540.00-0000

Worek materiałowy, 80 l, niebieski

00.60935.00-0000

Worek materiałowy, 80 l, brzoskwinowy

00.61613.00-0000

Worek materiałowy, 80 l, miętowy

00.59692.00-0000

Worek z poliestru, 80 l

77.69618.00-0000

01.05 SW KX Wózek na pranie

Zwinny model dla hoteli każdej wielkości

- > Inteligentny mechanizm składania umożliwiający oszczędność miejsca
- > Elastyczna konfiguracja w dwóch wariantach worków
- > Solidna konstrukcja z rur stalowych z kratą drucianą pełniącą funkcję podstawy



01.05 SW KX wózek na pranie

■ **Wszeczhronny wózek na pranie do różnych zastosowań.** Praktyczny model z wytrzymałym workiem poliestrowym dostępny jest w dwóch rozmiarach, co pozwala dopasować go do indywidualnych potrzeb. Wersja SW 145 KX może być dodatkowo wyposażona w worek plastikowy do transportu odpadów.zu transportieren.



SW 145 KX

Możliwość składania dla oszczędności miejsca

SW 290 KX

Możliwość składania dla oszczędności miejsca



Łatwość obsługi

Trwałe zapięcie na rzep umożliwia szybkie i bezpieczne mocowanie worka poliestrowego.

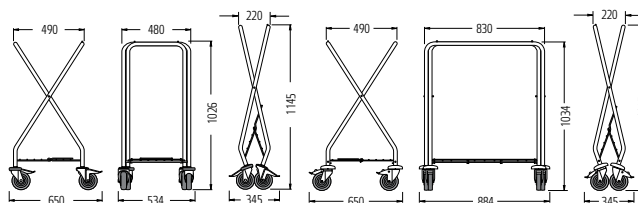

Standardowe wyposażenie:

- Konstrukcja z solidnych rur stalowych z półką wsporczą z drutu
- Zapięcie na rzep do worka poliestrowego, płaski uchwyt do worka plastikowego
- Powierzchnia: stal z powłoką proszkową w kolorze metalicznej czerni
- Kółka: 4 obrotowe, z osłonami z tworzywa; dwa wyposażone w hamulce i bieżnik gumowy, średnica 125 mm

SW 145 KX wózek na pranie

Rama podstawowa z workiem poliestrowym i zapięciem

Numer zamówienia

04.03843.95--7097

Akcesoria

Worki (do ponownych zamówień):

1 worek poliestrowy, 145 l

77.94057.00-0000

SW 290 KX wózek na pranie

Rama podstawowa z workiem poliestrowym i zapięciem na rzep

Numer zamówienia

04.15934.95-7097

Akcesoria

Worki (do ponownych zamówień):

1 worek poliestrowy, 290 l

77.95527.00-0000

01.06 LT 240 wózek na pranie

XXL obsługa prania

- > Bardzo pojemny worek na pranie, 240l
- > Zintegrowane odbojniki o średnicy 140 mm chroniące wnętrza
- > Wysoka ładowność, stabilna i wytrzymała konstrukcja



LT 240
Wózek na pranie

Praktyczne zapięcie na rzep

Trwałe zapięcie na rzep pozwala łatwo i pewnie zamocować worek poliestrowy.

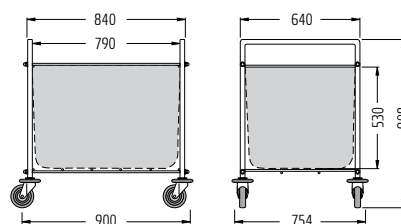

Standardowe wyposażenie:

- Konstrukcja z rur stalowych z wytrzymałą półką wsporczą z drutu
- Praktyczne, obwodowe zapięcie na rzep do mocowania dużego worka poliestrowego, opcjonalnie z pokrywą
- Powierzchnia: stal z powłoką proszkową w kolorze metalicznej czerni
- Kółka: 4 obrotowe, średnica 125 mm, z bieżnikiem gumowym i osłonami z tworzywa

LT 240 wózek na pranie

Z workiem poliestrowym w standardzie

Numer zamówienia

04.13900.95-7097

Wersja do samodzielnego montażu, z workiem poliestrowym w standardzie

04.13900.95-0001

Do ponownych zamówień:

Worek poliestrowy, szary, 240 l

00.58562.00-0000

Worek poliestrowy, szary, 240 l, z pokrywą

00.58563.00-0000

01.06 Kosze transportowe TK-R, TK-D

Mobilne kosze transportowe, otwarte lub z pokrywą

- > Gęstosiatkowe kosze z drutu stalowego
- > Dwie wersje wykonania:
- > TK-R, z osłoną odbojową, TK-D, z pokrywą



TK-R
Kosz transportowy



TK-D
Kosz transportowy



Oba kosze transportowe są przystosowane do sztaplowania, co umożliwia oszczędność miejsca.

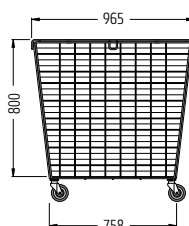
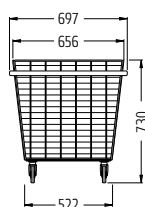
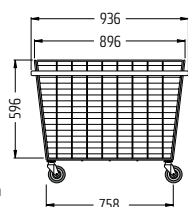

Wypożyczenie standardowe: Gęstosiatkowy kosz z drutu stalowego z białym gumowym profilem ochronnym wokół krawędzi.

Powierzchnia: Stal malowana proszkowo, biała.

Koła: 4 koła obrotowe z pierścieniami ochronnymi z tworzywa sztucznego i bieżnikami gumowymi, średnica kół \varnothing 125 mm.

Wypożyczenie standardowe: Wysoki, gęstosiatkowy kosz z drutu stalowego z pokrywą, którą można na życzenie zabezpieczyć kłódką. (Kłódka nie znajduje się w zestawie.)

Powierzchnia: Stal ocynkowana i chromowana na wysoki połysk, srebrna.

Koła: 4 koła obrotowe z bieżnikami gumowymi, średnica kół \varnothing 100 mm.

Transportkorb TK-R	Numer zamówienia
Z hamulcem postojowym i osłoną odbojową	05.42710.61-9010

Transportkorb TK-D	Numer zamówienia
Z pokrywą	05.41810.50-0000

01.08 GR – wieszaki na odzież

Kompaktowa forma, niezawodna funkcjonalność

- > *Możliwość wsuwania jednego w drugi dla oszczędności miejsca*
- > *Łatwe przemieszczanie dzięki kółkom, opcjonalnie z hamulcem*
- > *Praktyczna półka na kapelusze*



GR

Wieszaki na odzież, ilustracja przedstawia wyposażenie

01.08 GR – wieszaki na odzież

■ Smukła konstrukcja sprawdzająca się w każdym hotelu

- Możliwość sztaplowania dla oszczędności miejsca
- Łatwe przemieszczanie dzięki kółkom obrotowym, opcjonalnie z hamulcami
- Praktyczna półka na kapelusze



GR
Wieszaki na odzież,
możliwość sztaplowania

Na górze

Praktyczna półka na kapelusze

Dyskretnie zintegrowana, zawsze dostępna i gotowa do użytku.

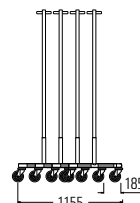
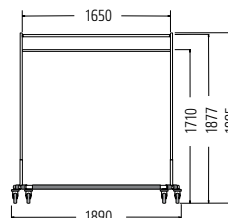

Wyposażenie standardowe: Stabilna konstrukcja z rur stalowych z drążkiem na odzież oraz półką na kapelusze. Stelaż stożkowy umożliwia sztaplowanie i oszczędność miejsca.

Powierzchnia: podstawa malowana proszkowo w kolorze tytanowo-szarym, pozostałe elementy chromowane na wysoki połysk.

Kółka: 4 kółka obrotowe Ø 125 mm z bieżnikiem gumowym, w standardzie z pierścieniami odbojowymi z tworzywa.

GR – wieszaki na odzież

z półką na kapelusze

z półką na kapelusze i 2 hamulcami

Numer zamówienia

04.02713.95-7084

04.02713.95-0001

01.09 AL wózek na pranie ze sprężynowym dnem

Wózek na pranie dla sprawnej obsługi hotelowej

- > Solidna konstrukcja aluminiowa
- > Automatyczna regulacja wysokości dna dzięki wytrzymałej sprężynie stalowej
- > Uniwersalne zastosowanie



AL WÓZEK ZE SPRĘŻYNOWYM DNEM

Optymalna pozycja

Wytrzymała sprężyna stalowa zapewnia, że dno wózka zawsze znajduje się na ergonomicznej wysokości – niezależnie od obciążenia.

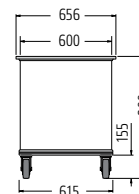
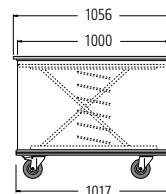

Wyposażenie standardowe: Stabilna konstrukcja wykonana z anodowanego aluminium. Dno wózka podnosi się i opuszcza automatycznie, w zależności od ciężaru transportowanego wsadu. Dzięki temu personel może komfortowo załadowywać i rozładowywać wózek, bez nadmiernego obciążania kręgosłupa.

Kółka: 4 kółka skrętne o średnicy 125 mm, w tym 2 z hamulcem.

AL wózek ze sprężynowym dnem

Z regulowanym dnem

Numer zamówienia

04.06216.45-0000

01.10 AL pojemnik na pranie z półkami

Mobilny pojemnik do transportu bielizny

- > Składane półki ułatwiają obsługę
- > Ochronny profil odbojowy z tworzywa sztucznego
- > Standardowo wyposażony w rolowany panel przedni



100 kg



Transport czystego prania

Z rolowanym panelem

AL POJEMNIK NA PRANIE Z PÓŁKAMI

Mobilny pojemnik

Przeznaczony do transportu dużych ilości czystej i zabrudzonej bielizny, co pozwala ograniczyć zbędne kursy personelu. Składane półki umożliwiają szybkie przekształcenie pojemnika w wózek do zbierania prania

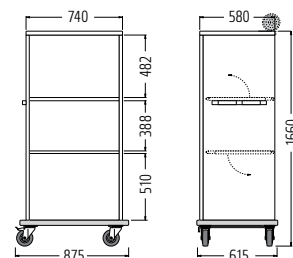

Wyposażenie standardowe: Stabilna konstrukcja z anodowanego aluminium, z pełnym profilem odbojowym z tworzywa sztucznego. Standardowo wyposażony w rolowany panel przedni z tworzywa oraz dwie półki uchylne o zakresie 90°.

Pozycja pozioma: do czystej bielizny.

Pozycja pionowa: do bielizny zabrudzonej.

Kółka: 4 kółka skrętne, w tym 2 z hamulcami, średnica 125 mm.

AL pojemnik na pranie z półkami

Z panelem rolowanym

Numer zamówienia

04.05877.45-0000

01.11 KT3 wózek regałowy na pranie

Wózek transportowy do czystej bielizny

- > Regulowane półki dla łatwej obsługi
- > Zwrotny i prosty w manewrowaniu dzięki piętemu kółku
- > Dwa uchwyty do prowadzenia



**WÓZEK REGAŁOWY
NA PRANIE**

Zdjęcie przedstawia wyposażenie opcjonalne

Uchwyty do prowadzenia w standardzie

Łatwa i wygodna obsługa w ograniczonych przestrzeniach dzięki dwóm uchwytom do prowadzenia.



Odbojniki

Bezśladowe odbojniki na ramie chronią wyposażenie wewnątrz przed uszkodzeniem.



5. Koło Po prostu genialne:

Pięte kółko rozwiązanie zwiększające zwrotność. Pięte kółko umożliwia obracanie wózka w miejscu.

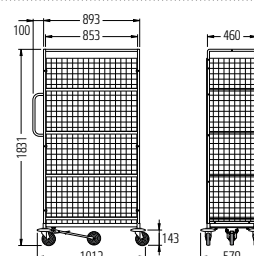

Wyposażenie standardowe: Rama wykonana z profili stalowych o przekroju kwadratowym. Boczne panele z kratą drucianą, mocowane do ramy i przykręcane. 4 regulowane półki. 4 duże odbojniki chroniące meble.

Wykończenie powierzchni: ocynk galwaniczny, wysoki połysk, chromowanie.

Koła: 4 kółka skrętne oraz piąte kółko centralne ułatwiające manewrowanie, średnica 125 mm. Wózek regałowy może obracać się w miejscu.

KT3 wózek regałowy na pranie

ocynk galwaniczny, wysoki połysk, chromowany

Numer zamówienia

06.00231.50-V310

01.12 RC/N1 Kontener mobilny

Lekka konstrukcja

> *Możliwość gniazdowania w celu oszczędności miejsca*

> *Mechanizm zamykający przystosowany do kłódki*

> *Uchylna powierzchnia załadunkowa*



RC/N1

Model podstawowy z dodatkową półką drucianą (akcesorium)



Możliwość sztaplowania

Kontenery można ustawiać w gniazda, co znacząco redukuje zapotrzebowanie na przestrzeń magazynową.

Mechanizm zamykający

Zamek można zabezpieczyć kłódką, jeśli wymaga tego zastosowanie.



Zapotrzebowanie na miejsce w rzędzie:

- 200 mm na 1 kontener,
- 2 655 mm na 10 kontenerów,
- 10 655 mm na 50 kontenerów.

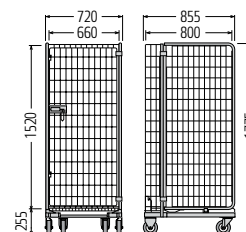

Wyposażenie standardowe: Solidna rama z profili stalowych, spawana, z uchylną powierzchnią załadunkową z siatki drucianej. Korpus wykonany z rur stalowych z wypełnieniem z siatki drucianej i plastikowymi zawiasami. Kąt otwarcia drzwi 270°.

Powierzchnia: stal ocynkowana galwanicznie, chromowana na wysoki połysk.

Kółka: 2 stałe i 2 skrętne z poliamidu, średnica 125 mm.

Kontener mobilny RC/N1	Numer zamówienia
Możliwość wsuwania jeden w drugi	06.16386.50-V001
Akcesoria	
Dodatkowa półka druciana.	00.97494.50-0000
Drążek na ubrania z zestawem mocującym	77.15217.95-0000

02 Recepcja



02 Recepcja



Dobre wrażenie dzięki wózkom bagażowym

■ **Recepcja jest pierwszym punktem kontaktu gości z hotelem.**

To właśnie tutaj powstaje pierwsze wrażenie, dlatego tak ważne jest, aby było ono pozytywne.

Wanzl oferuje szeroką gamę wysokiej jakości wózków bagażowych do transportu bagażu. Cała linia wózków z kolekcji bagażowej została zaprojektowana ze smakiem i estetycznie podkreśla charakter recepcji. Dodatkowym udogodnieniem dla gości są eleganckie wózki bagażowe, które można wsuwać jeden w drugi, aby oszczędzać miejsce, gdy nie są używane.

02.01 GS-Lobby

Klasyka w eleganckim wydaniu

Model GS-Lobby to ponadczasowy wózek bagażowy, który łączy elegancję i funkcjonalność. Dzięki wykończeniom w wysokiej jakości i solidnej wykładzinie dywanowej prezentuje się wyjątkowo atrakcyjnie i jest trwałym wsparciem w codziennym użytkowaniu.



GS-LOBBY
Stal nierdzewna, czarna



GS-LOBBY
Stal nierdzewna,
polerowana
elektrochemicznie,
z hamulcem postojowym

Dekory dywanowe



Opcjonalny hamulec postojowy

Zabezpiecza wózek przed przypadkowym przetoczeniem się, zapewniając stabilność także na pochyłych powierzchniach.

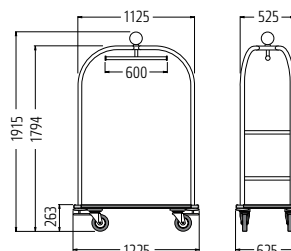

Wyposażenie standardowe: konstrukcja z rur okrągłych z eleganckim „koronowym” zwieńczeniem i drążkiem na odzież. Solidna platforma z pełnym profilem odbojowym i narożnikami ochronnymi. Trwała, odporna na zabrudzenia wykładzina w kolorze antracytowym.

Wykończenie powierzchni: stal nierdzewna polerowana elektrolitycznie.

Kółka: opatentowane rolki Wanzl, średnica 160 mm, bieżnik gumowy. Standardowo 2 kółka stałe i 2 skrętne.

Wózek bagażowy GS-Lobby

	Numer zamówienia
Stal nierdzewna, polerowana elektrochemicznie, dywan szary melanz	04.14691.31-0000
Stal nierdzewna, polerowana elektrochemicznie, dywan szary melanz, z hamulcem postojowym	04.14691.31-0001
Stal nierdzewna, czarna metaliczna, dywan szary melanz, z hamulcem postojowym	04.14691.37-0000
Dywan z logo (przy zamówieniu od 3 sztuk)	- na zamówienie

02.02 GS-Compact

Praktyczny wózek bagażowy

- > Ergonomiczna obsługa
- > Dostępny w wersji z krótką lub długą powierzchnią załadunkową
- > Duże pneumatyczne koła zapewniające płynną jazdę Ergonomiczna obsługa



GS-COMPACT 800 R
Wózek bagażowy, stal
nierdzewna złożona,
wykładzina w kolorze

Stabilny nawet przy pełnym obciążeniu

GS-COMPACT 600 R
Wózek bagażowy, stal
nierdzewna, wykładzina w
kolorze antracytowym

GS-COMPACT 800 R
Wózek bagażowy, stal
nierdzewna, wykładzina w
kolorze czerwonym

Teppich Dekor

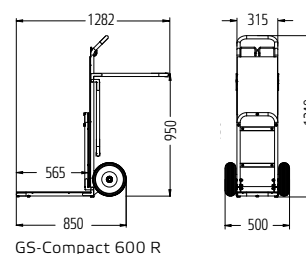

GS-Compact 600 R

Praktyczność w najlepszym wydaniu: dzięki składanej powierzchni załadunkowej dostępnej w dwóch długościach, zapewnia oszczędność miejsca i wygodę użytkowania.

Wyposażenie standardowe: konstrukcja z rur okrągłych. Platforma może być rozkładana i składana w celu oszczędzania miejsca. Powierzchnia załadunkowa pokryta wytrzymałą, antypoślizgową wykładziną.

Wykończenie powierzchni: stal nierdzewna, stal nierdzewna złożona.

Koła: dwa pneumatyczne koła zapewniające płynną jazdę, bieżnik gumowy czarny, średnica 260 mm.

Wózek bagażowy GS-Compact

GS-Compact 600 R, stal nierdzewna, dywan czerwony

GS-Compact 600 R, stal nierdzewna, złożona, dywan czerwony

Numer zamówienia

05.26782.31-V003

05.26782.58-V001

02.03 Aera 300 L

Stylowy wózek bagażowy

- > *Smukła i elegancka konstrukcja*
- > *Duże odbojniki skutecznie chronią bagaż, a pełna listwa odbojowa zabezpiecza wnętrza*
- > *Solidne, wysokiej jakości kółka zapewniają płynne i wygodne manewrowanie*



Zgłoszenie patentowe w toku.

AERA 300 L
Wózek bagażowy

Duże, ochronne odbojniki

Skuteczna ochrona przed uszkodzeniami bagażu.

Praktyczny detal, który zwiększa atrakcyjność modelu Aera 300 L.

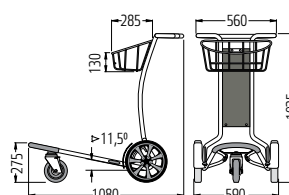

■ Powierzchnia reklamowa

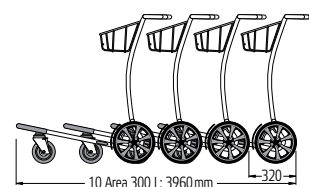

Oszczędność miejsca – możliwość wsuwania jeden w drugi

Wyposażenie standardowe: Konstrukcja z rur stalowych. Pełna listwa odbojowa wokół dużej powierzchni ładunkowej. Pojemny kosz pokryty powłoką proszkową. Możliwość sztaplowania w celu oszczędności miejsca

Powierzchnia: ocynkowana, chromowana, przezroczysta, pokryta powłoką poliestrową..

Kółka: 2 stałe koła, 1 koło skrętne; średnica kół stałych 280 mm, średnica koła skrętnego 160 mm.



Funkcja dodatkowa

Uchwyt modelu Aera 300 L jest pokryty powłoką antybakteryjną, co zapewnia higieniczne warunki w środowisku hotelowym.

Tabela – wózek bagażowy Aera 300 L	Numer zamówienia
Ocynkowany, chromowany	05.60795.52-0000

02.04 Travel 300

Wózek bagażowy – prosty i wygodny w użytkowaniu

- > Antybakteryjny, ergonomiczny uchwyt z bocznymi nakładkami
- > Możliwość sztaplowania w celu oszczędności miejsca
- > Profile z tworzywa chronią wnętrza przed uszkodzeniami



TRAVEL 300
Wózek bagażowy

Zgłoszenie patentowe w toku.

Stylowa oszczędność miejsca

Wózki bagażowe Wanzi to eleganckie rozwiązanie oszczędzające przestrzeń, które doskonale sprawdza się w każdym obiekcie. Dzięki wyjątkowej wszechstronności i smukłej konstrukcji umożliwiają przechowywanie nawet większej liczby wózków w ograniczonej przestrzeni. To zaleta, którą z pewnością docenią także goście.

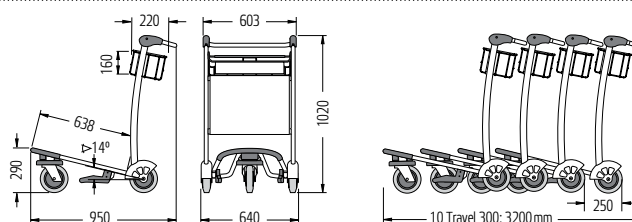

Oszczędność miejsca. Możliwość wsuwania jeden w drugi

Wypożyczenie standardowe: Konstrukcja z rur stalowych z wytrzymałą platformą załadunkową. Samoregulujący, bezobsługowy hamulec. Pełna listwa odbojowa wokół platformy. Praktyczny kosz na bagaż podręczny lub akcesoria podróżne. Możliwość sztaplowania dla oszczędności miejsca

Powierzchnia stal ocynkowana, chromowana, powlekana transparentnym poliestrem.

Kółka: 2 koła stałe, 1 obrotowe, bieżnik gumowy, średnica kół 180 mm.



Dodatkowe wyposażenie: Uchwyt wózka Travel 300 pokryty jest powłoką antybakteryjną, co zapewnia higieniczne warunki w środowisku hotelowym

Travel 300 – wózek bagażowy

Stal ocynkowana i chromowana, z hamulcem

Numer zamówienia

05.85429.52-0003

02.05 Part Flex 2000

Elastyczny system wygradzania stref

- > Mobilne i skuteczne rozwiązanie do wydzielenia przestrzeni
- > Słupki ze stalowych rur z wbudowanym mechanizmem zwijania taśm
- > Potrójne gniazdo mocujące



PART FLEX 2000
Leitsystem

Einfachste Anwendung.

WANDCLIP
aus Edelstahl

Barierki w aż 4 kierunkach

Elastyczny i skuteczny system, który umożliwia zarówno wydzielenie stref, jak i kierowanie ruchem gości.



Taśma z nadrukiem

Logo hotelu może zostać nadrukowane na taśmie zgodnie z indywidualnymi potrzebami i spójnie z identyfikacją wizualną



Na zamówienie.

Wyposażenie standardowe: słupki ze stalowych rur z wbudowanym mechanizmem zwijania taśmy i potrójnym gniazdem mocującym. Taśmy rozwijane w 3 kolorach, o długości 2 000 mm. Podstawa z tworzywa sztucznego z antypoślizgowym profilem, osłona z czarnego plastiku.

Powierzchnia: stal z wysokopołyskowym wykończeniem chromowanym.

Wymiary: wysokość słupka 940 mm, średnica podstawy 340 mm.

Part Flex 2000*	Numer zamówienia
Słupek z taśmą rozwijaną, czerwony	23.75100.10-0000
Słupek z taśmą rozwijaną, ciemnoniebieski	23.75101.10-0000
Słupek z taśmą rozwijaną, szary	23.75102.10-0000
Akcesoria	
Uchwyt ścienny (do użytku wewnętrznego)	23.92892.09-0000

02.06 Part Line 2000

System prowadzenia

- > *Smukła, ponadczasowa konstrukcja odpowiednia do różnych przestrzeni*
- > *Dyskretne wydzielenie stref w lobby, foyer i salach konferencyjnych*
- > *Dostępne akcesoria uzupełniające, np. uchwyt na plakaty*

PART LINE 2000
System prowadzenia

















WERSJA L

Wykończenie: chrom,
mosiądz



WERSJA L

Wykończenie chromowane z uchwytem
na plakaty

Part Line 2000		Stupki		Numer zamówienia	Numer zamówienia
Stopki			Materiał	Wykończenie: Chrom	Wykończenie: Mosiądz
		Model L z głowicą stożkową, wysokość 950 mm, średnica podstawy 320 mm	Stal	04.07122.10-0001	04.07128.06-0000
Mocowanie do ściany			Materiał	Wykończenie: Chrom	Wykończenie: Mosiądz
		Mocowanie do ściany	Stal	04.07233.10-0000	04.07233.06-0000
Liny – skręcany polipropylen, 2 m			Materiał	Wykończenie: Chrom	Wykończenie: Mosiądz
Końcówki	Kolory				
		 Czarny	Stal	77.38646.00-0002	77.38647.00-0002
Liny – skręcany polipropylen, 2 m					
Końcówki	Kolory				
		 Czerwony	Stal	77.38645.00-0001	77.38648.00-0001
		 Czarny	Stal	77.38645.00-0002	77.38648.00-0002
Akcesoria			Materiał	Wykończenie: Chrom	Wykończenie: Mosiądz
Uchwyt na plakaty do słupka Model L					
		DIN A4 pionowy – rama aluminiowa	Aluminium	-	04.07126.00-0000
		DIN A4 poziomy – rama aluminiowa	Aluminium	-	04.07131.00-0000
Głowica uchwyty na plakaty			Stal	✓	✓

Gastronomia i serwis napojów



Gastronomia i serwis napojów



Elastyczna obsługa gości

■ Sektor F&B obejmuje usługi związane z **żywnością i napojami**, w tym bary, restauracje, bankiety oraz serwis piętrowy wraz z minibarami.

Oferta Wanzl w tym obszarze to szeroka gama wózków do uzupełniania minibarków, a także wózki serwisowe i do transportu butelek. Wózki do minibarków zapewniają bezpieczne i wydajne zaopatrzenie. Stolik Comfort umożliwia serwis posiłków w pokoju na najwyższym poziomie, a mobilna stacja kawowa stanowi funkcjonalne rozwiązanie dla konferencji i wydarzeń.

03.01 MBW-Smart

Wózek do uzupełniania minibarków – dwupoziomowy

- > Zamykana roleta
- > Półki wkładane z drążkiem zabezpieczającym przed zsuwaniem produktów
- > Odbojniki chroniące wnętrze



Zgłoszenie patentowe w toku.

MBW-SMART

Wykończenie: naturalny dąb

Dekory



03.01 MBW Smart – wózek do uzupełniania minibarków

■ Niezawodne rozwiązanie dla serwisu minibarków

z przejrzystym układem przegródek, który umożliwia szybkie i uporządkowane uzupełnianie butelek oraz drobnych artykułów.

Bezpieczeństwo w standardzie

Zamykany panel rolowany z przodu we wszystkich modelach MBW Smart.



Ochrona wnętrza

Zintegrowane odbojniki gumowe oraz profil ochronny na całym obwodzie zabezpieczają wystrój wnętrza hotelu.



Standardowe wyposażenie: konstrukcja z rur stalowych, 2 półki stałe i 2 półki z regulacją wysokości. Rama z profilami ochronnymi i gumowymi odbojnikami. Przednia część z zamykaną roletą.

Powierzchnia: powłoka proszkowa w kolorze tytanowej szarości.

MBW Smart-7: 4 kółka – 2 obrotowe, 2 stałe, z bieżnikiem z poliamidu, średnica 200 mm.

MBW Smart-9/-11: 4 kółka – 2 obrotowe, 2 stałe, z bieżnikiem z poliamidu, średnica 200 mm.

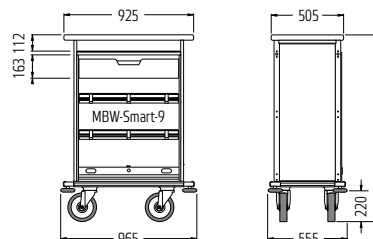

Dostępne również inne wymiary modelu MBW-Smart zgodnie ze stroną 5.

Modele wózków MBW Smart do uzupełniania minibarków		MBW-Smart-7	MBW-Smart-9	MBW-Smart-11
Wymiary		805 x 555 x 1300	965 x 555 x 1300	1155 x 555 x 1300
		Numer zamówienia	Numer zamówienia	Numer zamówienia
MBW-Smart	Dekory: antracyt, dąb naturalny, heban	04.01250.95-V	04.01251.95-V	04.01252.95-V

Wyposażenie opcjonalne

Szuflada z blachy stalowej, powłoka proszkowa w kolorze tytanowej szarości.		☑	☑	☑
Półka skrócona z drążkiem zabezpieczającym przed zsuwaniem, w wykończeniu: antracyt, dąb naturalny, heban		☑	☑	☑
Pokrywa zamykająca, w wykończeniu: antracyt, dąb naturalny,		☑	☑	☑
Kółka z bieżnikiem gumowym		☑	☑	☑

Akcesoria

Drewniane pudełko na drobne artykuły, lakierowane na jasno-szary kolor	00.21837.78-9022	00.21837.78-9022	00.21837.78-9022
Drewniane pudełko na drobne artykuły, lakierowane na bezbarwnie	00.60694.78-0000	00.60694.78-0000	00.60694.78-0000
Uchwyt na broszury, metalowy, w wykończeniu tytanowej szarości	00.22289.73-7084	00.22289.73-7084	00.22289.73-7084
Górna półka metalowa, powłoka proszkowa w kolorze tytanowej szarości	04.03504.73-7084	04.03504.73-7084	04.03504.73-7084
Miejsca na nadstawkę górną na najwyższej półce	1	1	2
Przegrody na szuflady	77.76090.73-7084	77.76090.73-7084	77.76090.73-7084

03.02 MBW-Secure

Wózek do uzupełniania minibarków – z 3 szufladami

- > Standardowo wyposażony w zamykany panel roletowy z tworzywa sztucznego
- > Praktyczne przegrody ułatwiające organizację
- > Transport butelek w pozycji pionowej do wysokości 31 cm



Zgłoszenie patentowe w toku.

Dekory



MBW-SECURE

Wykończenie w kolorze antracytowym

03.02 MBW Secure – wózek do uzupełniania minibarków

■ **Niezawodny serwis minibarków.** Udoskonalona konstrukcja z nowym podziałem szuflad, zoptymalizowanymi uchwytami wpuszczanymi oraz skuteczną listwą odbojową.



MBW-SECURE
Dekor: antracyt

Transport butelek w pozycji pionowej

Praktyczne rozwiązanie do serwisu minibarków – możliwość przewożenia butelek o pojemności 0,7 l w pozycji pionowej.



Funkcjonalne przegrody

Lepsza organizacja podczas uzupełniania minibarków – butelki i drobne artykuły pozostają stabilne i nie przewracają się w trakcie transportu.



Wyposażenie standardowe: Konstrukcja z rur stalowych, 3 stabilne szuflady z przegrodami, wysuwane indywidualnie, każda z zamkiem. Rama z pełną listwą odbojową i zintegrowanymi odbojnikami z gumy (niepozostawiającymi śladów). Przedni panel z zamykaną roletą. Powierzchnia: powłoka proszkowa w kolorze tytanowej szarości MBW Secure-7: 2 kółka obrotowe, 2 stałe, bieżnik z poliamidu, średnica 200 mm MBW Secure-9/-11: 2 kółka obrotowe, 2 stałe, bieżnik z poliamidu, średnica 200 mm

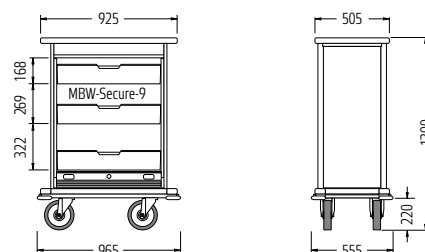

Dostępne również inne wymiary modelu MBW-Smart – zgodnie ze stroną 5.

Modele wózków do uzupełniania minibaru		MBW-Secure-7	MBW-Secure-9	MBW-Secure-11
Wymiary		805 x 555 x 1300	965 x 555 x 1300	1155 x 555 x 1300
		Numer zamówienia	Numer zamówienia	Numer zamówienia
MBW-Secure	Dekory: antracyt, dąb naturalny, heban	04.03140.95-V	04.03150.95-V	04.03160.95-V

Wyposażenie opcjonalne				
Pokrywa zamykana na klucz Dekor: antracyt, dąb naturalny, heban		☑	☑	☑
Koła z bieżnikami gumowymi		☑	☑	☑
Akcesoria				
Pojemnik na drobne artykuły, drewno, lakier perłowoszary		00.21837.78-9022	00.21837.78-9022	00.21837.78-9022
Uchwyt na dokumenty, metal, tytanowoszary		00.60694.78-0000	00.60694.78-0000	00.60694.78-0000
Pojemnik na drobne artykuły, drewno, lakier transparentny		00.22289.73-7084	00.22289.73-7084	00.22289.73-7084
Nadstawka górna, metal, malowana proszkowo, tytanowoszara		04.03504.73-7084	04.03504.73-7084	04.03504.73-7084
Miejsca na nadstawkę górną na najwyższej półce		1	1	2
Przegroda do szuflady		77.76090.73-7084	77.76090.73-7084	77.76090.73-7084

03.03 Stolik serwisowy Comfort

Posiłek w pokoju hotelowym

- > Z bocznymi blatami składanymi na zawiasach
- > Możliwość zsuwania jeden w drugi dla oszczędności miejsca
- > Opcjonalnie: podgrzewana skrzynka (hot box)



STOLIK SERWISOWY



Stolik serwisowy Comfort można w kilku prostych krokach złożyć, co ułatwia transport windą oraz pozwala na oszczędne przechowywanie.

03.03 Stolik serwisowy Comfort

■ Idealnie dopasowany i stabilny stolik pomocniczy do pokoi hotelowych i restauracji

z odchylanymi blatami ułatwiającymi przejazd przez wąskie przejścia.

Opcjonalnie dostępny z wbudowanym podgrzewaczem (hot box), który utrzymuje temperaturę posiłków.



Stolik serwisowy z podgrzewaczem



Blat stołu z uchwytem (wgłębieniem na dłoń)

Hot-Box

Dzięki trzem półkom podgrzewacz idealnie sprawdza się w transporcie posiłków do pokoi gości, zapewniając ich ciepło aż do momentu podania. Wszystkie przyłącza umieszczone są z tyłu urządzenia.

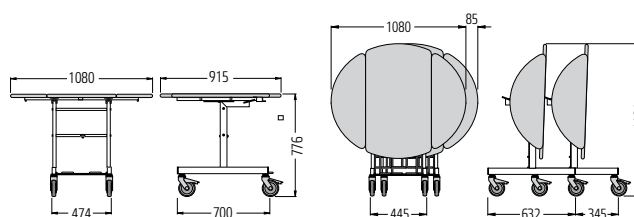

Oszczędność miejsca - możliwość wsuwania jeden w drugi.

Wyposażenie standardowe: konstrukcja z rur stalowych z owalnym blatem w wykończeniu drewnianym, szczelnie zamykane krawędzie i odchylane boki. Chromowana, wysuwana półka na podgrzewacz. Blaty mogą być blokowane w pozycji pionowej, co ułatwia transport i przechowywanie. Stolik serwisowy Comfort można sztaplować dla oszczędności miejsca.

Powierzchnia: malowanie proszkowe w kolorze czarnym (jet black).

Kółka: 4 obrotowe, w tym 2 z hamulcami, bieżnik gumowy, średnica 125 mm.

Room-Service-Tisch RSVC-Comfort

Numer zamówienia

Z odchylanymi bokami i dwiema półkami z siatki stalowej

04.12883.95-0000

Akcesoria

Wymiary jednej podgrzewanej komory (mm): szer. 410 × gł. 410 × wys. 530

Podgrzewacz elektryczny, 3-poziomowy, stal nierdzewna

77.91379.09-0000

Podgrzewacz elektryczny, 3-poziomowy, czarny

77.91379.09-0001

03.04 Wózki na butelki

Wytrzymałe wózki w trzech rozmiarach

- > Regulowane półki
- > Magazynowanie i transport 6, 8 lub 12 skrzynek z napojami
- > 2 hamulce w standardzie



WÓZEK NA BUTELKI 6
Na 6 skrzynek z napojami



WÓZEK NA BUTELKI 8
Na 8 skrzynek z napojami



WÓZEK NA BUTELKI 12
Na 12 skrzynek z napojami

03.04 Wózki na butelki

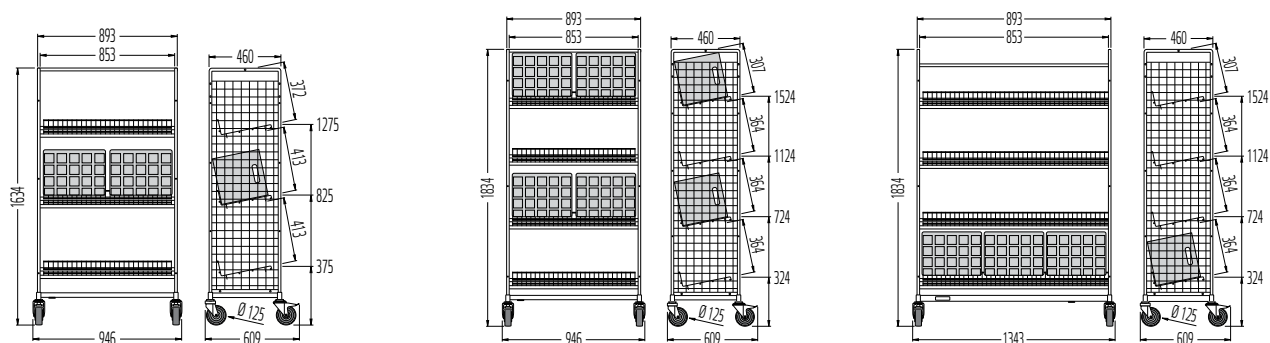

Mobilność

Dwa hamulce zapobiegają niekontrolowanemu przemieszczaniu się wózka, stabilnie utrzymując do 12 skrzynek z napojami.



Wyposażenie standardowe: Korpus i boki z profili stalowych z wypełnieniem kratowym, półki regulowane.

Powierzchnia: Stal ocynkowana galwanicznie, chromowana.

Kółka: 4 kółka obrotowe z plastikowymi pierścieniami odbojowymi, w tym 2 z hamulcami, bieżnik gumowy, średnica 125 mm.

Wózek na butelki

Wózek na butelki 6

Wózek na butelki 8

Wózek na butelki 12

Numer zamówienia

05.82378.50-0000

05.82379.50-0000

05.82830.50-0000

04 Magazynowanie + Regały



04 Magazynowanie + Regały

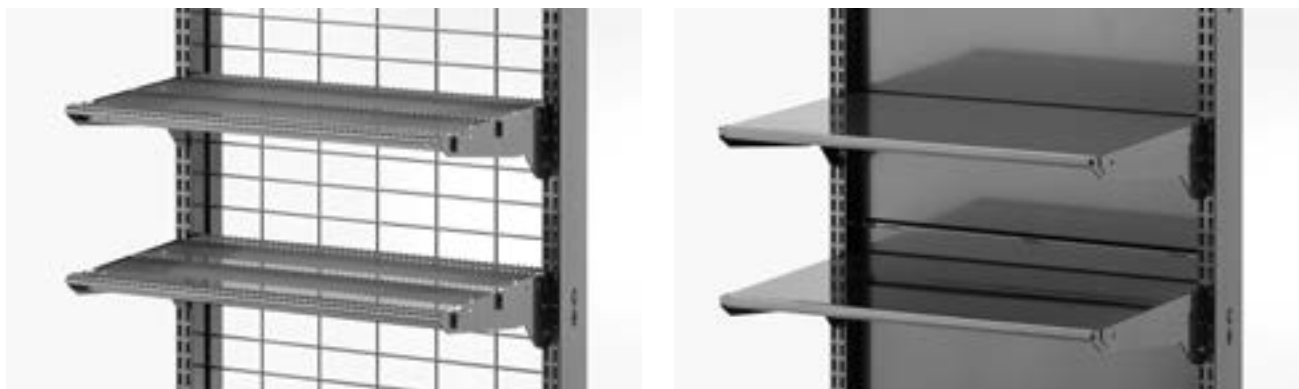

Efektywne przechowywanie w hotelu

■ **Wanzl słynie z wysokiej jakości** i solidnych systemów regałowych, które znajdują zastosowanie także w zapleczach hotelowych. Nasze regały serwisowe wire tech 100 oferują funkcjonalną przestrzeń do przechowywania, dostosowaną do potrzeb różnych stref hotelu.

Wire tech 100 wyróżnia się prostym montażem i praktyczną konstrukcją. System wizualnie podnosi standard pomieszczeń hotelowych oraz zapewnia wysokiej jakości przechowywanie z dużą nośnością.

Nasze wytrzymałe wózki transportowe zapewniają sprawne i bezpieczne przemieszczanie wyposażenia.

04.01 wire tech 100

Prosty montaż na klik

- > Łatwy montaż
- > Panel tylny z siatki drucianej lub blachy stalowej
- > Półki z siatki drucianej lub blachy stalowej



Panele tylne:



Siatka druciana



Blacha stalowa

Rozstaw osi

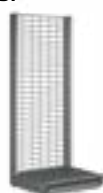

625 mm

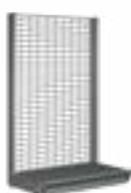

1000 mm

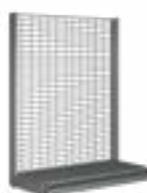

1250 mm



1333 mm

04.01 wira tech 100

■ Wysokiej jakości system regałowy od Wanzl

Wyróżnia się dużą elastycznością i modułową konstrukcją. Doskonale sprawdza się w hotelach – na zapleczkach, w działach housekeeping oraz w magazynach suchych produktów. Wieloletnie doświadczenie Wanzl w branży retail zapewnia niezawodne działanie nawet w wymagających warunkach.



Szybki i prosty montaż „klik”

System klikowy wira tech 100 został opracowany z myślą o szybkim i prostym montażu, a także łatwej adaptacji regałów do nowych wymagań. Konstrukcja Wanzl gwarantuje stabilne połączenia elementów przy

jednoczesnym zachowaniu wysokiej nośności. Wystarczy kilka kliknięć, aby połączyć konsolę z półką i trwale zamocować je do pionowych wsporników.



Efektywne połączenie materiałów

Niezależnie od tego, czy chodzi o panel tylny, półkę czy cokół – system wira tech 100 dostosowuje się do potrzeb użytkownika, a nie odwrotnie. Panele tylne mogą być wykonane z siatki, blachy stalowej lub indywidualnie zadrukowanej folii magnetycznej i można je łączyć z półkami z siatki bądź blachy stalowej. Półki mocowane są w odstępach co 25 mm, co umożliwia precyzyjne dopasowanie wysokości do gabarytów przechowywanych produktów.

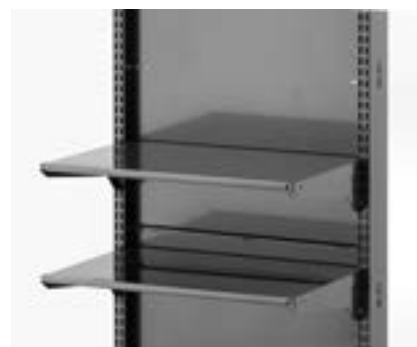

04.02 Transportwagen T25

Kompaktowy pomocnik transportowy

- > *Możliwość wsuwania jeden w drugi dla oszczędności miejsca*
- > *Platforma z drutu z podwójną ramą wzmacniającą*
- > *Gęsta siatka kosza drucianego*



T25
Wózek transportowy

Możliwość sztaplowania – oszczędność miejsca

Zapotrzebowanie na przestrzeń w rzędzie
na jeden wózek: 300 mm
na 10 wózków: 3.770 mm

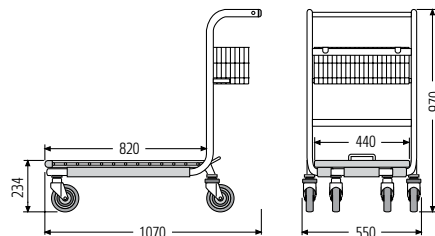

Wyposażenie standardowe: możliwość sztaplowania dla oszczędności miejsca. Rama wykonana z płaskich rur owalnych. Platforma z drutu z podwójną ramą wzmacniającą. Kosz druciany o gęstym splocie.

Wykończenie powierzchni: ocynk galwaniczny o wysokim połysku, chromowanie oraz transparentna powłoka proszkowa z tworzywa sztucznego.

Kółka: 4 kółka obrotowe z bieżnikiem gumowym, średnica 125 mm.

Wózek transportowy T25	Numer zamówienia
z platformą drucianą	05.18570.52-V006
Ładowność (kg)	300
Masa (kg)	15

04.03 SP2 wózek specjalny

Do transportu ładunków wielkogabarytowych

- > Ergonomicznie zaprojektowany uchwyt
- > Oszczędność miejsca podczas przechowywania
- > Możliwość dopasowania konstrukcji do potrzeb użytkownika



SP2
wózek specjalny

Cicha praca

Rolki amortyzujące i elementy gumowe pomiędzy drewnianą platformą a ramą tłumią drgania, chronią konstrukcję i ograniczają hałas.

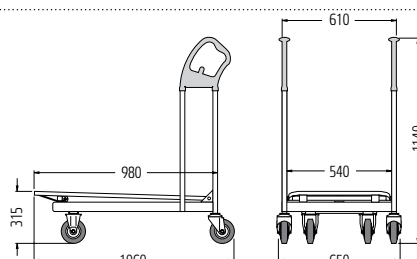

Wyposażenie standardowe: Rama z płaskich rur owalnych, poprzeczki z rur okrągłych z ergonomicznie ukształtowanymi uchwytami z tworzywa sztucznego odpornego na uszkodzenia. Platforma drewniana odporna na mróz i wilgoć, z obwodową ramą zabezpieczającą z rury kwadratowej.

Powierzchnia: Ocynk galwaniczny na wysoki połysk, powłoka chromowana.

Kółka: 2 stałe, 2 obrotowe, bieżnik gumowy, średnica 160 mm.

SP2 specjalny wózek transportowy

Z platformą drewnianą

Ładowność: 400 kg

Waga: 28 kg

Numer zamówienia

05.20458.51-V031

400

28

05 Rozwiązania kontroli dostępu



05 Rozwiązania kontroli dostępu



Innowacyjne systemy kontroli dostępu

■ **Od ponad 50 lat** bramki, kołowroty, systemy prowadzenia klientów i bariery Wanzl należą do podstawowych elementów naszej oferty. Wysokiej jakości, innowacyjne systemy zabezpieczeń Wanzl stosowane są w obiektach wymagających niezawodnej ochrony przed nieuprawnionym dostępem, jednocześnie zapewniając swobodny przepływ osób upoważnionych.

Rozwiązania te znajdują szerokie zastosowanie również w hotelarstwie. Mogą chronić sale konferencyjne i spotkań przed osobami niepowołanymi, a także umożliwiać precyzyjne zarządzanie dostępem gości do strefy śniadaniowej czy wellness.

Wanzl oferuje indywidualnie dopasowane, bezbarierowe systemy kontroli dostępu. Modele Galaxy Gate i Galaxy Port łączą w sobie niezawodność działania z nowoczesnym, estetycznym designem.

05 Rozwiązania kontroli dostępu

Kompleksowa oferta systemów kontroli dostępu dostosowanych do specyfiki

- > *Nowoczesna konstrukcja z szerokimi możliwościami konfiguracji*
- > *Różnorodne wymiary oraz poziomy zabezpieczeń*
- > *Opcjonalne rozwiązania bez barier architektonicznych*



KONTROLA DOSTĘPU do stref takich jak restauracja czy sala śniadaniowa



OCHRONA przed wejściem osób nieuprawnionych

05 Rozwiązania kontroli dostępu

■ Systemy dostępu w hotelu zwiększają poczucie bezpieczeństwa gości

Rozwiązania Wanzi pomagają ograniczyć nieuprawniony dostęp do sal konferencyjnych, pokoi spotkań, strefy wellness, sali śniadaniowej czy hotelowego mini marketu.



Wyposażenie

System dostępu może być skonfigurowany indywidualnie – w zależności od wybranej metody autoryzacji. Goście mogą otwierać przejścia za pomocą kodu kreskowego, QR, RFID czy NFC. System można również wyposażyć w dozowniki środków dezynfekujących lub kamery termowizyjne, wspierające przestrzeganie zasad higieny.



DOZOWNIKI ŚRODKÓW DEZYNFEKUJĄCYCH



KAMERY TERMOWIZYJNE

Personalizacja

Integracja bramek z przestrzenią hotelową jest możliwa dzięki szerokim opcjom wykończenia, kolorystyki i oświetlenia. Boczne panele oraz ramiona mogą zostać oznakowane logo hotelu, co pozwala nadać rozwiązaniom indywidualny charakter.



Systemy wejść i wyjść



E-GATE



GALAXY PORT



GALAXYGATE 1.1

06 Mini markety 24/7

WIĘCEJ INFORMACJI!
ZESKANUJ KOD QR

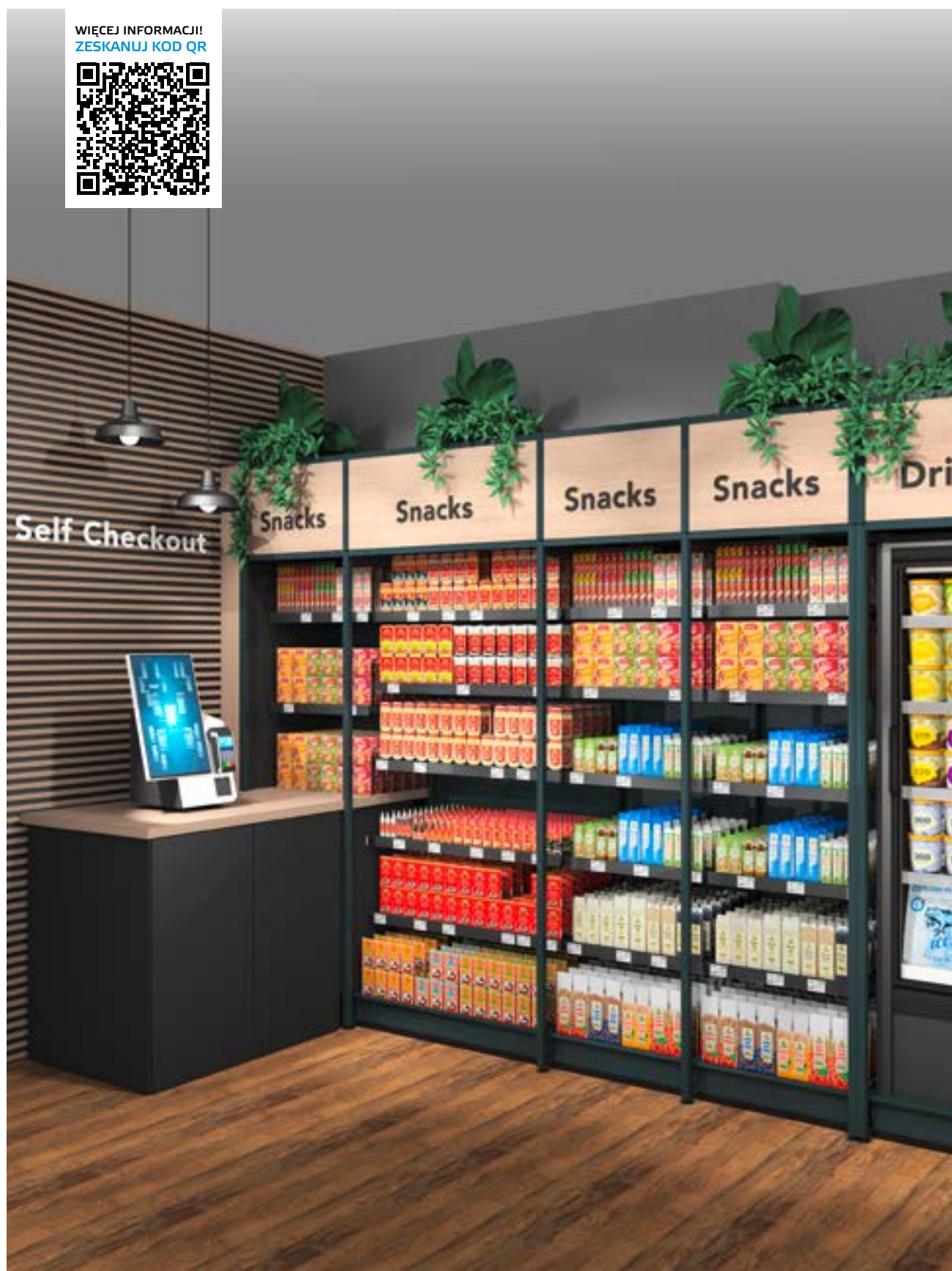

06 Mini markety 24/7



Nasze rozwiązania zakupowe dla gości hotelowych

■ NASZE ROZWIĄZANIE

Całodobowa strefa sprzedaży w przestrzeniach publicznych Minimarkety Wanzl zaspokajają bieżące potrzeby użytkowników o każdej porze dnia i nocy. Mogą funkcjonować w trybie 24/7 lub w modelu hybrydowym – z obsługą w ciągu dnia i samoobsługą w godzinach nocnych.

Najważniejsze korzyści

- Dodatkowy potencjał sprzedażowy dla obiektu – wzrost obrotów nawet do 100%.
- Możliwość robienia zakupów o każdej porze dnia i nocy – szybko, wygodnie i bez potrzeby angażowania obsługi.
- Elastyczny dobór asortymentu dopasowany do profilu obiektu i potrzeb użytkowników; możliwość sprzedaży własnych produktów, takich jak przekąski, napoje, artykuły higieniczne czy elektroniczne.
- Systemowa, modułowa konstrukcja sklepu umożliwi łatwą rozbudowę lub modyfikację w przyszłości.
- Możliwość dostosowania oferty do różnych grup odbiorców: użytkowników indywidualnych, pracowników czy osób przebywających dłużej w obiekcie.



06.01 Moduły Mini Market

Mini Markety Wanzl

- > Kompleksowe planowanie z uwzględnieniem aranżacji wnętrza
- > Projektowanie w pełni spersonalizowanych sklepów hotelowych
- > Maksymalne wykorzystanie dostępnej przestrzeni



Stacja kawowa

Wymiary zewnętrzne: 1290 x 725 x 2400 mm
Powierzchnia użytkowa: 665 x 1215 mm
bez ekspresu do kawy

Numer zamówienia

04.16830.95-0001
04.16831.95-0001



Regał na pieczywo

Wymiary zewnętrzne: 1530 x 1030 x 2400 mm
Powierzchnia użytkowa: 405 x 965 mm
z trzema półkami drewnianymi

Numer zamówienia

04.16386.95-0001



Moduł samoobsługowy WIRE TECH 100

Wymiary zewnętrzne: 1040 x 725 x 2400 mm
Powierzchnia użytkowa: 665 x 965 mm
SCO z terminalem kasowym

Numer zamówienia

04.16840.95-0001
04.16841.95-0001
98.78957.00-0000



Regał gondolowy z czołem gondoli na towary

1000 x 400 x 1600 mm
z czterema drucianymi półkami

Numer zamówienia

04.16380.95-7097

06.01 Moduły Mini Market

■ Sklep hotelowy dopasowany do Twoich potrzeb
Połącz wybrane moduły i stwórz własny, całodobowy
market 24/7 – dokładnie taki, jakiego potrzebujesz.
Wszystkie moduły mają jednolite wymiary opakowania:
2050 × 1000 × 150 mm.



Zabudowa chłodziarki	Numer zamówienia
Wymiary zewnętrzne: 730 × 707 × 2400 mm Powierzchnia użytkowa: 640 × 640 mm do lodówki lub chłodziarki	04.16387.95-7097



Półka na towary	Numer zamówienia
Wymiary zewnętrzne: 430 × 1030 × 2400 mm Powierzchnia wewnętrzna: 405 × 590 mm, z 5 półkami drucianymi, w tym nadstawką	04.16389.95-0001
Wymiary zewnętrzne: 430 × 655 × 2400 mm Powierzchnia wewnętrzna: 405 × 970 mm, z 5 półkami drucianymi, w tym nadstawką	04.16388.95-0001



Lada kasowa GENESIS	Numer zamówienia	Stół ekspozycyjny T.01	Numer zamówienia	Stolik ekspozycyjny T.02	Numer zamówienia
Wymiary zewnętrzne: 550 x 1230 x 910 mm bez terminala SCO	13.09606.95-0001 98.78957.00-0000	Wymiary zewnętrzne: 1275 x 1260 x 1710 mm z nadstawką reklamową	04.16381.95-7097	665 x 465 x 550 mm 665 x 465 x 750 mm	04.16382.95-7097 04.16383.95-7097

wanzl

ODWIEDŹ NAS
NA

www.wanzl.com



WANZL SP. Z O.O.

ul. Mszczonowska 69
05-830 Nadarzyn

TELEFON: +48 22 739 50 00

wanzl.pl@wanzl.com
www.wanzl.com

DEUTSCHLAND

Wanzl GmbH & Co. KGaA

Rudolf-Wanzl-Straße 4
89340 Leipheim

Phone +49 (0) 82 21 / 7 29-0

hotel.de@wanzl.com
www.wanzl.com



Wymiary w mm, podane wartości przybliżone, kolory zbliżone do RAL, zastrzega się możliwość zmian konstrukcyjnych.
Ilustracje mogą przedstawiać wyposażenie dodatkowe.
© Wanzl GmbH & Co. KGaA 2025