

# SlidingDoor

Des zones d'entrée et de sortie élégantes et peu encombrantes



# SlidingDoor

*Accès raffiné : des zones d'entrée et de sortie élégantes et peu encombrantes*

- > *Un design harmonieux qui se fond parfaitement dans chaque concept d'aménagement de l'espace*
- > *Personnalisation : une conception selon vos préférences et l'identité visuelle de votre entreprise*
- > *Un système électronique de pointe pour la sécurité de votre infrastructure*



SlidingDoor  
ouverte

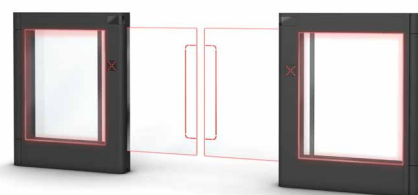

SlidingDoor  
fermée

## Une multitude d'utilisations possibles

La SlidingDoor automatique facilite les entrées et les sorties, assure la sécurité des locaux et une parfaite accessibilité tout en se fondant dans le concept d'aménagement de l'espace de votre commerce de détail, de votre salle de sport ou de la zone d'accueil de votre entreprise. Peu encombrante et esthétique, elle se marie bien à tous les types d'architecture. Le moteur doté d'une technologie de pointe garantit une fiabilité maximale.

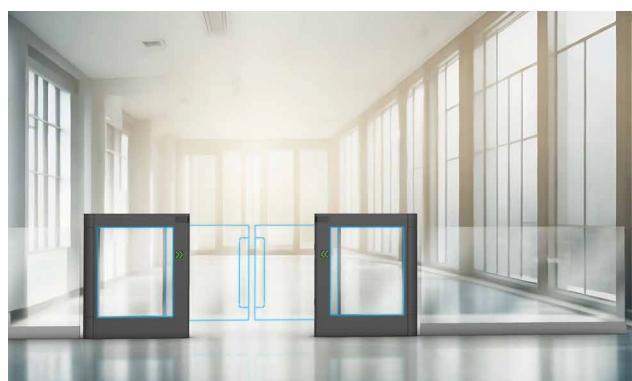

Aménagement de l'espace - hall d'entrée d'une entreprise

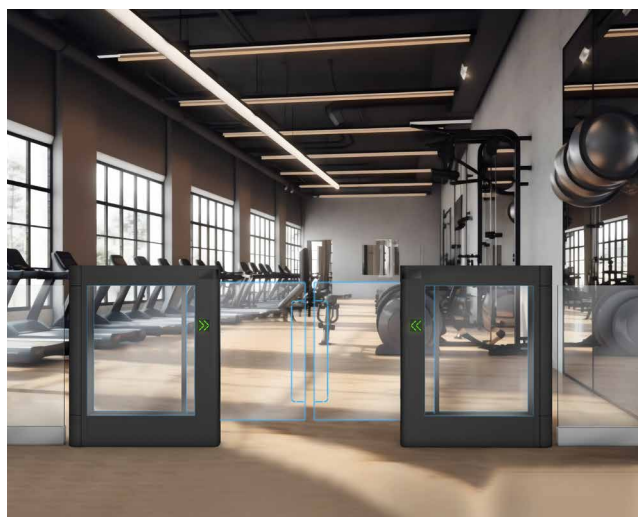

Aménagement de l'espace - salle de sport



Aménagement de l'espace - commerce de détail



# SlidingDoor

■ **La solution élégante des aménagements modernes de l'espace.** Vous avez le choix entre deux variantes de design. Optez pour un corps métallique fermé ou un verre de sécurité transparent.

## SlidingDoor Basic Colour avec corps métallique fermé

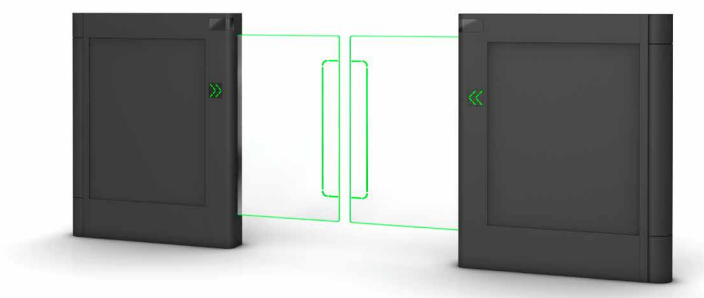

## SlidingDoor Design Colour avec verre de sécurité transparent

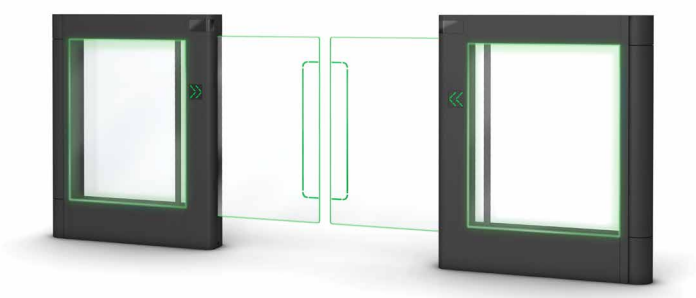

## Une personnalisation illimitée

Adaptez la SlidingDoor en fonction de vos préférences avec des décors magnétiques ou votre publicité. Flexible et unique.

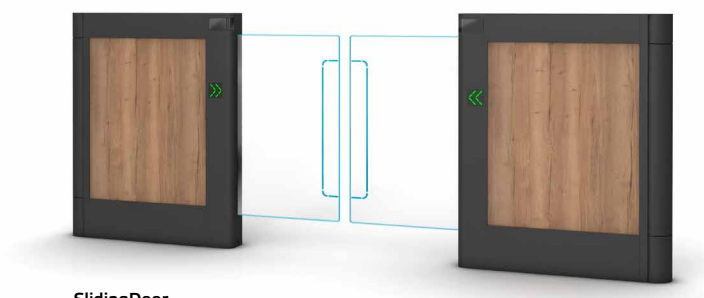

**SlidingDoor**  
avec décors magnétiques  
(surface publicitaire 700 x 845 mm)

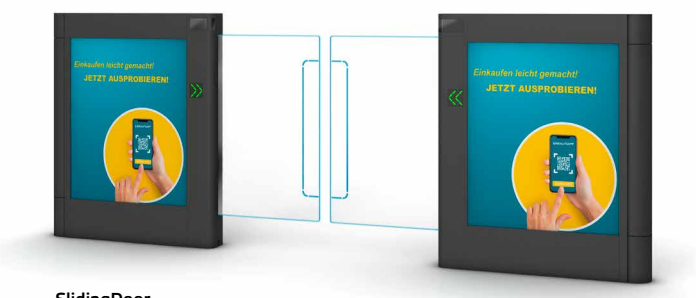

**SlidingDoor**  
avec publicité  
(surface publicitaire 700 x 845 mm)

## Des couleurs élégantes

Faites votre choix parmi quatre couleurs attrayantes – 9160, 7024, 7097 et 9016. De nombreuses options raffinées qui répondent à tous les goûts. Autres coloris sur demande.



# SlidingDoor

## Plus qu'une simple porte

Dans les variantes BasicColour+ et Design Colour+, elle complète votre zone de caisses libre service grâce à son scanner intégré et augmente ainsi la sécurité. Pour des achats rapides et faciles. Innovante et pratique.

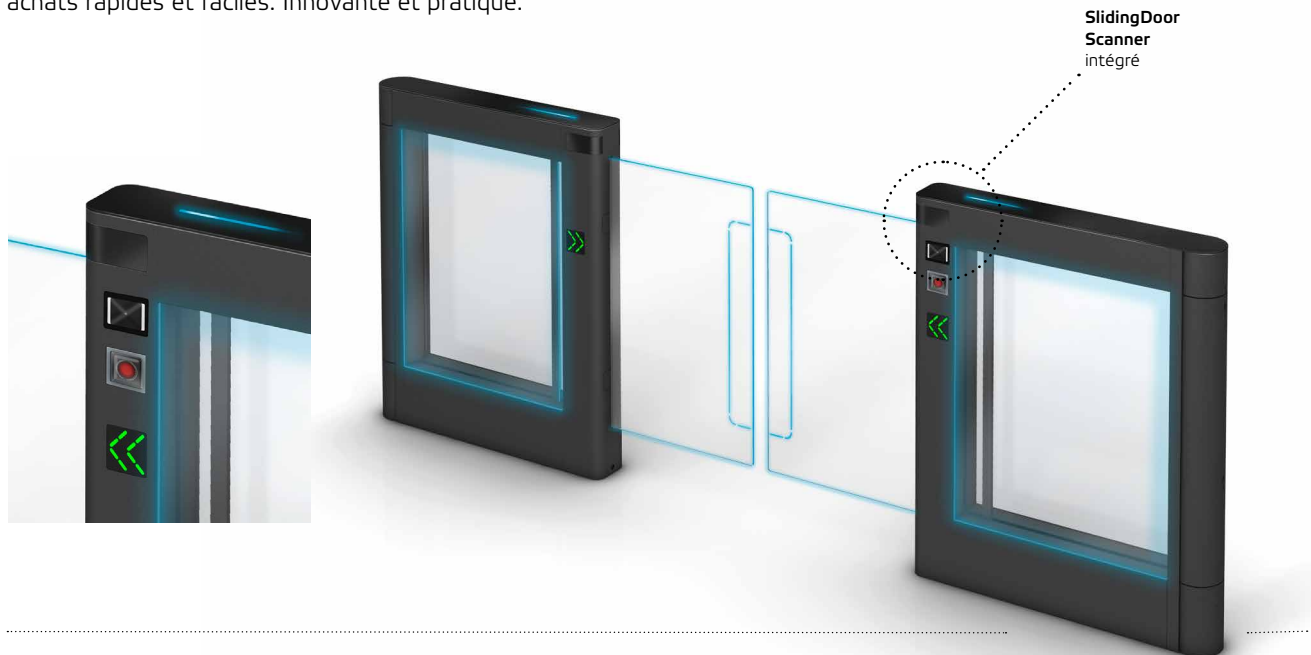

## La solution d'entrée et de sortie flexible

Grâce aux différentes largeurs de passage, la SlidingDoor s'adapte parfaitement à différents concepts d'aménagement de l'espace. Polyvalente et ajustable.

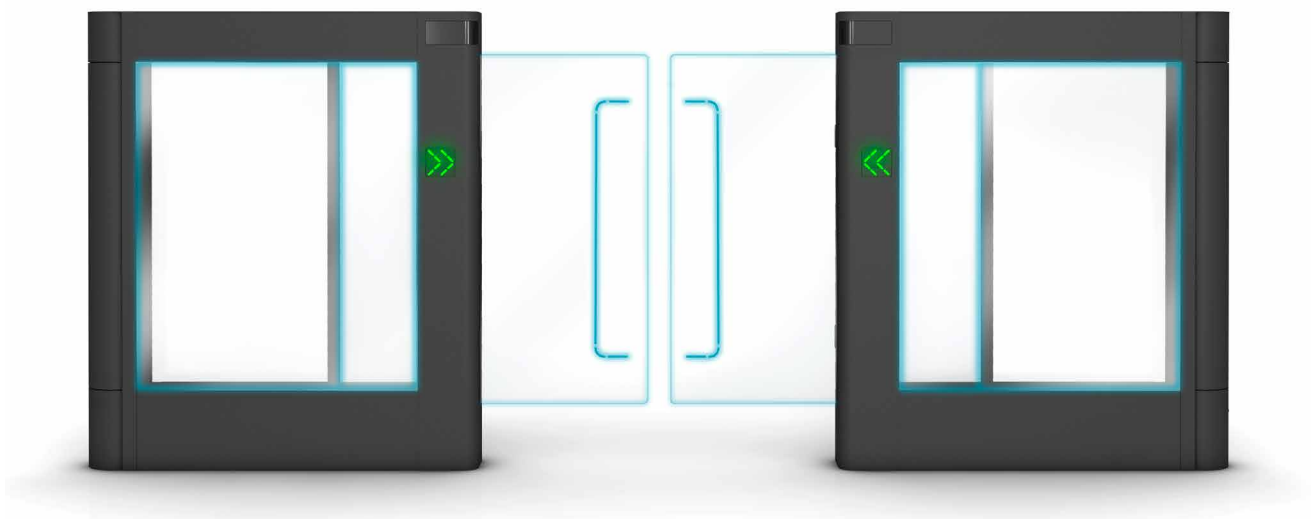

SlidingDoor  
avec largeur de passage de 900 mm

# SlidingDoor

## *Une combinaison parfaite*

La SlidingDoor peut être parfaitement combinée avec d'autres produits Wanzl tels que le Galaxyport.

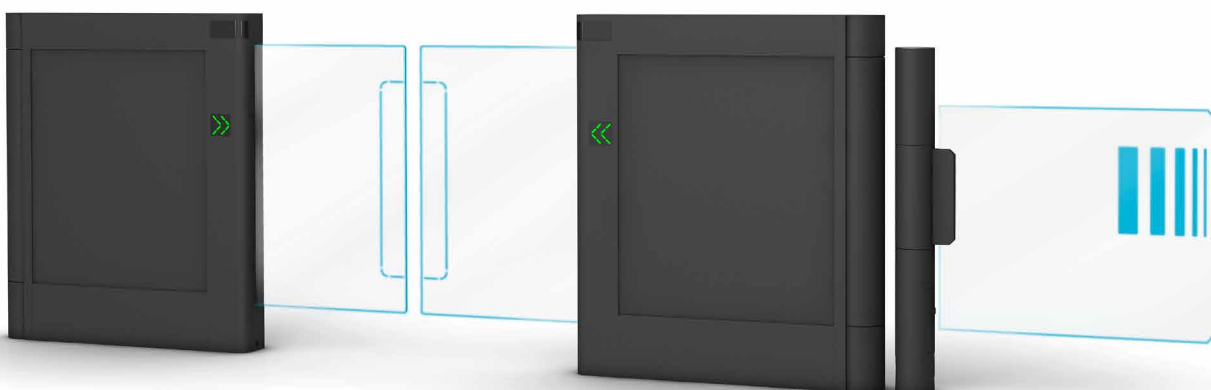

## *Confort et sécurité avec notre solution Smart Exit*

L'intelligence artificielle et les capteurs de Wanzl enregistrent, vérifient et pilotent les processus dans la zone de caisses. Après le paiement, les clients peuvent quitter le magasin sans scanner de nouveau leur ticket de caisse.

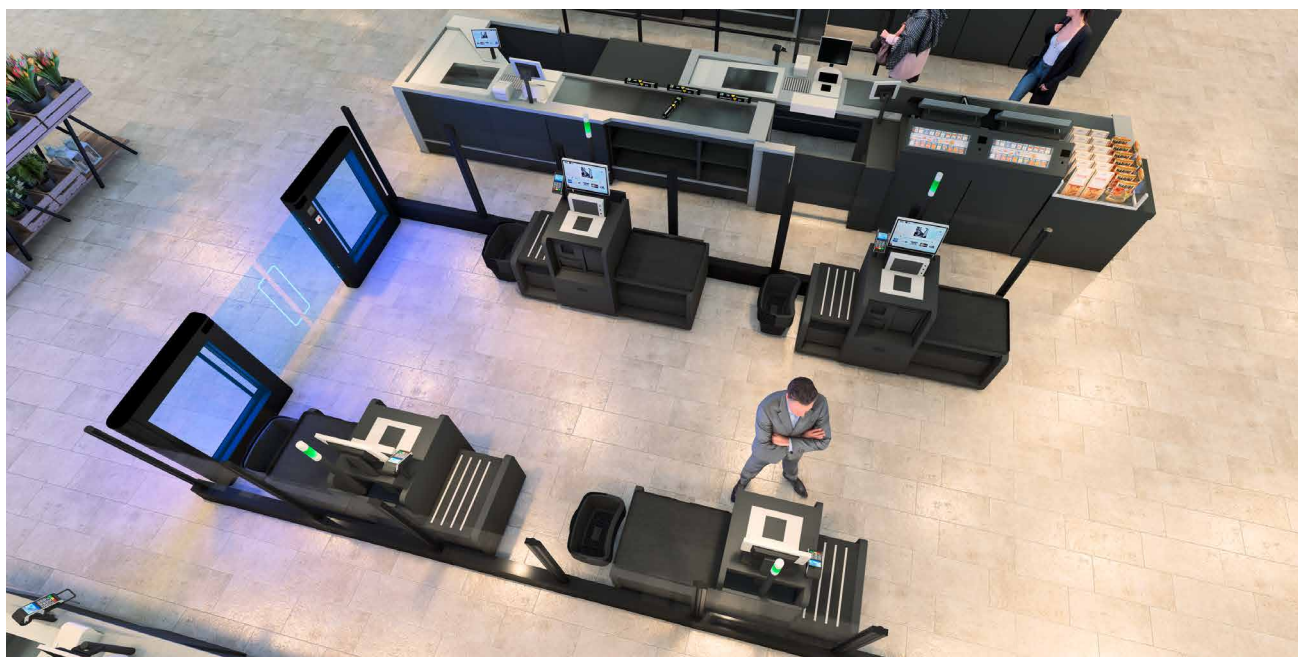

# SlidingDoor

## Modèle

Corps en aluminium thermolaqué.  
Vantail et vitres latérales en verre de sécurité.  
Repose sur une technologie de pointe pour une commande et une gestion intelligentes de l'installation.

## Équipement de série

Affichage à LED de l'état de fonctionnement  
Manipulation du vantail  
Bouton d'ouverture  
Alarme reliée à un système de reconnaissance directionnelle  
Surveillance du mouvement  
Raccordement au plafond

## Accessoires

Wanzl connect  
Défilement lumineux à LED  
Module de transpondeur  
Commande à distance via boîtier de commande  
Télécommande radio

## Dimensions

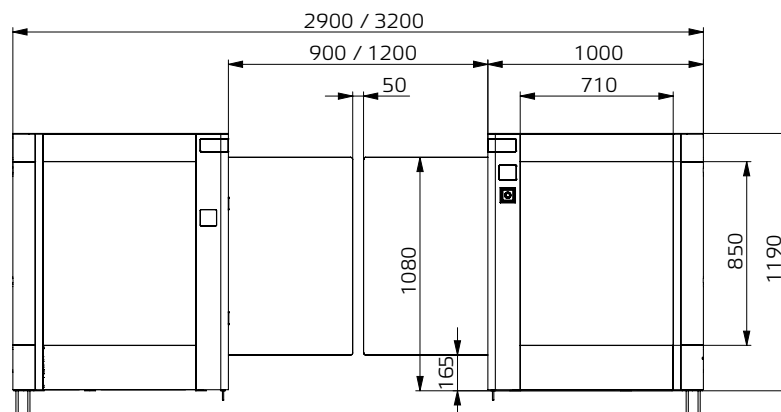

Wanzl connect



Défilement lumineux à LED

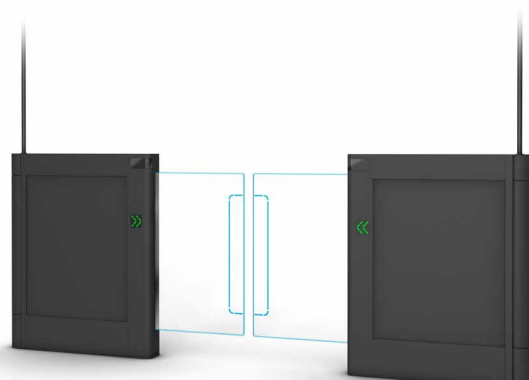

Raccordement au plafond

SlidingDoor			
Design Colour	Design Colour+	Basic Colour	Basic Colour+
Hauteur 1 180 mm, largeur de passage 1 200 mm, alimentation électrique au sol, vantail en verre de sécurité éclairé, aspect mosaïque, bouton d'ouverture Adaptateur pour raccordement externe, corps et parties latérales revêtus couleur RAL 9160, ouverture de secours à droite			
<ul style="list-style-type: none"> <li>- Vitres latérales transparentes et éclairées</li> <li>- Matrice LED à gauche et à droite (symbole de fermeture)</li> <li>- Radar (impulsion d'ouverture)</li> <li>- Radar (alarme de mouvement retour)</li> </ul>	<ul style="list-style-type: none"> <li>- Vitres latérales transparentes et éclairées</li> <li>- Matrice LED à gauche et à droite (symbole de flèche)</li> <li>- Radar (alarme de mouvement retour)</li> <li>- Lecteur de codes-barres à droite</li> </ul>	<ul style="list-style-type: none"> <li>- Matrice LED à gauche et à droite (symbole de flèche)</li> <li>- Radar (impulsion d'ouverture)</li> <li>- Radar (alarme de mouvement retour)</li> </ul>	<ul style="list-style-type: none"> <li>- Matrice LED à gauche et à droite (symbole de fermeture)</li> <li>- Radar (alarme de mouvement retour)</li> <li>- Lecteur de codes-barres à droite</li> </ul>
N° de commande	N° de commande	N° de commande	N° de commande
23.08120.73-9160	23.08130.73-9160	23.08100.73-9160	23.08110.73-9160

# SlidingDoor

## Informations techniques

### Fonctions

Après le déverrouillage, les vantaux s'ouvrent dans le sens du passage. Une fois que l'utilisateur est passé, les vantaux se referment complètement. Les capteurs intégrés surveillent le passage lorsque l'installation est ouverte et fermée. Les tentatives de manipulation et les accès non autorisés sont empêchés et affichés à l'aide d'une alarme.

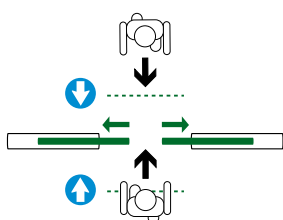

#### Fonctionnement bidirectionnel

La SlidingDoor permet des passages dans deux directions. Si des personnes souhaitent passer en même temps dans les deux directions, la personne qui a activé l'unité de lecture pour l'ouverture en premier a la priorité.

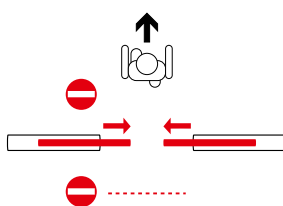

#### Ouverture simple (en option avec le boîtier de commande)

Après l'impulsion d'ouverture, les vantaux de la SlidingDoor se referment complètement et l'installation se trouve en mode de fonctionnement normal.

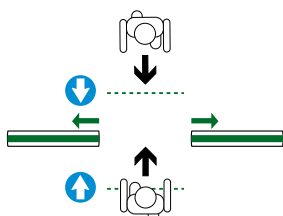

#### Ouverture permanente (en option avec le boîtier de commande)

Les vantaux de la porte coulissante restent ouverts et ne se ferment qu'après désactivation de l'ouverture permanente. L'installation repasse ensuite en mode de fonctionnement normal.

#### Capteurs

Les radars et les barrières photoélectriques sont utilisés pour réaliser l'ouverture ou l'alarme de mouvement retour en temps réel ou pour vérifier en permanence la course des vantaux.

#### Manipulation du vantail

Si l'un des vantaux est poussé latéralement, retenu ou si son mouvement est influencé, une alarme visuelle et sonore est émise. Les vantaux repassent ensuite directement et automatiquement en position fermée.

#### Bouton d'ouverture

Dès que ce bouton est actionné, les vantaux s'ouvrent automatiquement et une alarme visuelle et sonore se déclenche. Les vantaux repassent ensuite directement et automatiquement en position fermée lorsque le bouton est actionné manuellement.

#### Contact de détection incendie

Raccordement du contact d'ouverture à la centrale de signalement incendie.

### Affichage de l'état de fonctionnement

Des barres DEL intégrées signalent l'état de fonctionnement de la SlidingDoor dans le sens de l'entrée et de la sortie.

Affichage d'état LED*		
	Vantail de porte	Vitre latérale**
Ouvert	Vert	Vert
Alarme Manipulation Ouverture anti-panique	Rouge	Rouge
Fermé	Bleu	Bleu

### Signalisation visuelle

L'éclairage LED intégré indique l'état de fonctionnement de la SlidingDoor.

### Signalisation sonore

Des signaux sonores d'alarme indiquent tout type de manipulation et des messages vocaux facilitent l'utilisation correcte.

\* L'éclairage LED peut être réglé individuellement  
 \*\*Uniquement pour la variante SlidingDoor Design

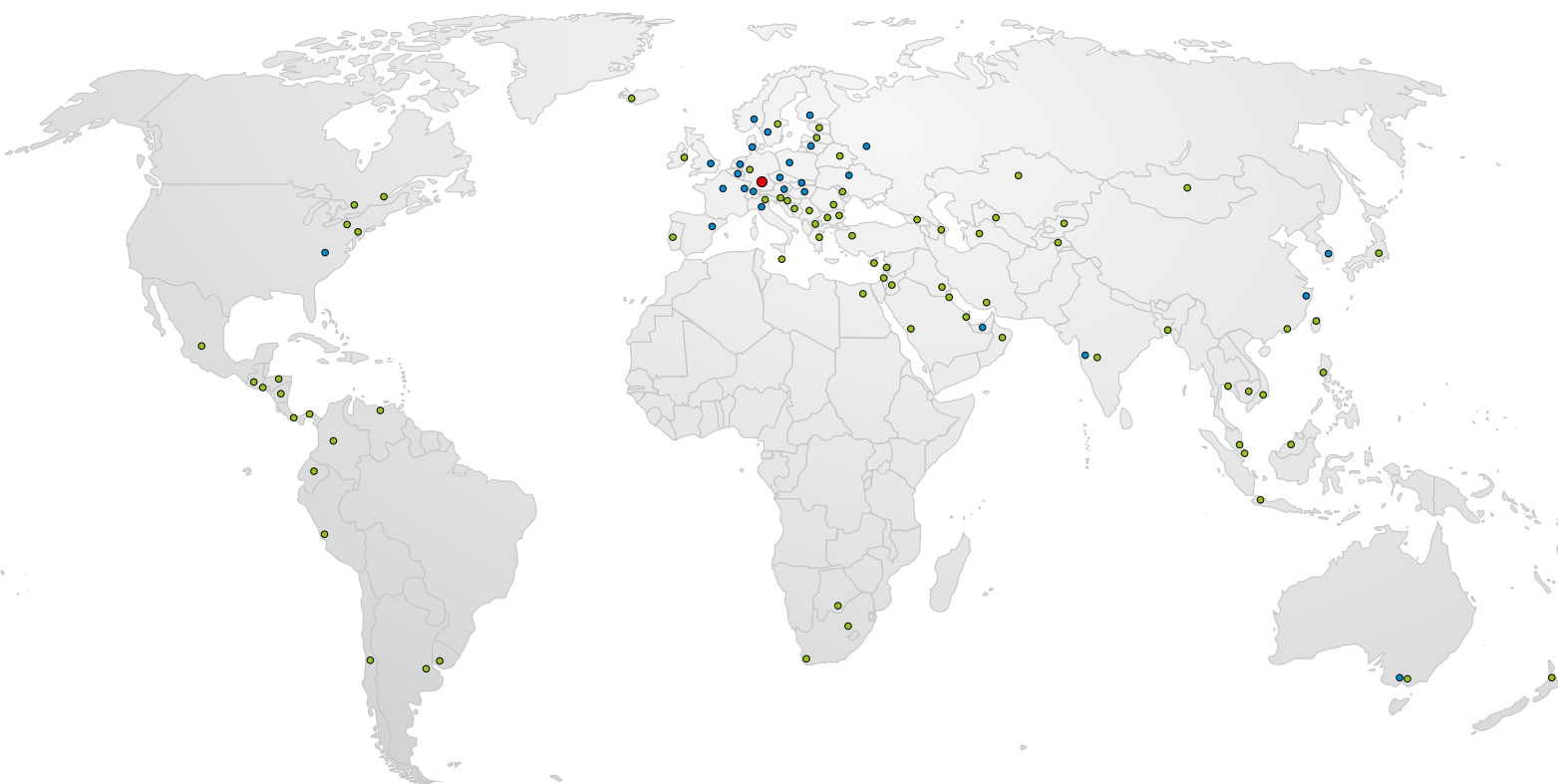

## Wanzl dans le monde

- Maison-mère
- Filiales
- Représentations commerciales



**ALLEMAGNE**  
Wanzl GmbH & Co. KGaA  
Rudolf-Wanzl-Straße 4  
D-89340 Leipheim  
Phone +49 (0) 82 21 / 729-0  
info@wanzl.com  
www.wanzl.com

**FRANCE**  
Wanzl SAS  
21 rue Westrich CS 30134  
67603 Sélestat Cedex  
Phone +33 (0) 3 90 57 81 69  
wanzl.fr@wanzl.com  
www.wanzl.com

**SUISSE**  
Wanzl (Suisse) AG  
Industrie Hegi 2  
9425 Thal  
Phone +41 (0) 71 / 886 90 10  
info.ch@wanzl.com  
www.wanzl.com

**BELGIQUE / LUXEMBOURG**  
Wanzl bv  
Ambachtenlaan 36  
Ambachtelijke zone Haasrode  
3001 Heverlee  
Phone +32 (0) 16 / 40 28 30  
wanzl@wanzl.be  
www.wanzl.com